



Gesamtkatalog

2024

Piktogramme



Absaugung
Absaugstutzen für Staub-/Späne-Ab-
saugung im Standard-Lieferumfang.



Pendelhub
4 Pendelhub-Einstellungen des Säge-
blattes möglich.



FLIPPKEIL
Mit dieser Handkreissäge kann exakt ein-
getaucht werden, ohne dass der Spaltkeil
demontiert werden muss.



Rechts-/Linkslauf
Umschaltbar auf wahlweise Rechts- oder
Linkslauf.



Führungs-System
Zu dieser Maschine werden Führungs-
schienen in verschiedenen Längen
angeboten.



Rutschkupplung
Sägeblatt-Rutschkupplung sorgt für Si-
cherheit bei extremen Belastungen.



Hohe Abtragsleistung
Hohe Abtragsleistung dank starker Mo-
torleistung und neuester Technik.



Schneller Werkzeugwechsel
Werkzeug kann mit oder ohne Montage-
schlüssel sekundenschnell gewechselt
werden.



Höhenverstellung
Schnitthöhe/-tiefe lässt sich exakt ein-
stellen.



Sicherheits-Bremse
Werkzeug wird nach Ausschalten der
Maschine automatisch abgebremst.



Klettverschluss
Schneller Wechsel und sicherer Halt des
Schleifpapiers durch Kletthaftung.



Einstellbare Drehzahl
Hub-/Drehzahl kann je nach Material
gewählt werden.



MAX + Koffer
Maschine wird serienmäßig in robustem
Kunststoff- oder Metallkoffer geliefert.



Vollwellenelektronik
Sanftanlauf, konstante Drehzahl bei
Lastbetrieb und Überlastschutz.

PG = Produktgruppe

Sägeblätter - Zahnformen



FZ
Flachzahn



WZ
Wechselzahn



HZ
Hohlzahn

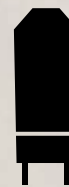

TR
Trapezzahn



WZ/FZ
Wechselzahn /
Flachzahn



FZ/TR
Flachzahn /
Trapezzahn



WZ/FA
Wechselzahn
mit Fase



FZFA/FZFA
Flachzahn mit Fase
wechselseitig



Inhalt



MAFELL ab Seite 4

Geschichte	4 - 5
Made in Germany	6
Maschinen für Generationen	7
Motoren	8
Schulungszentrum	9
Mehrwertpakete	10
MAFELL Welt	11
Fanshop	12-13



Sägen ab Seite 14

Präzisionsstichsäge	20 - 21
Kappschienen-Säge	22 - 35
Platten-Sägesystem	36 - 37
Tauchsäge	38 - 41
Handkreissäge	42 - 55
Zimmerei-Handkreissäge	56 - 61
Zimmerei-Kettensäge	62 - 65
Handbandsäge	66 - 67
Dämmstoff-Seilsäge-System	68 - 69
Unterflur-Zugsäge	70 - 77



Bohren ab Seite 78

DuoDübler	80 - 83
Akku-Bohrschrauber	84 - 87
Bohrstation	88 - 91
Zimmerei-Bohrmaschine	92 - 95



Schleifen ab Seite 96

Schwingschleifer	98 - 99
Exzentrerschleifer	100 - 101



Hobeln ab Seite 102

Einhandhobel	104 - 105
Zimmerei-Hobel	106 - 109



Fräsen ab Seite 110

Oberfräse	112 - 113
Fräs-Schablonen	114 - 117
Nutfräse	118 - 119
Multifräse	120 - 123
Schlosskastenstemmer	124 - 125
Kantenfräse	126 - 127
Fräsmotor	128 - 137
Fugenfräse	138 - 139
Kervenfräse	140 - 141
Kettenstemmer	142 - 143
Schlitzgerät	144 - 149
Zapfenfräse	150 - 151



Saugen ab Seite 152

Absauggeräte	154 - 159
--------------	-----------



Kante ab Seite 160

Nullfugenbekanter	162 - 167
-------------------	-----------

Meilensteine in Holz – die MAFELL Erfolgsgeschichte.



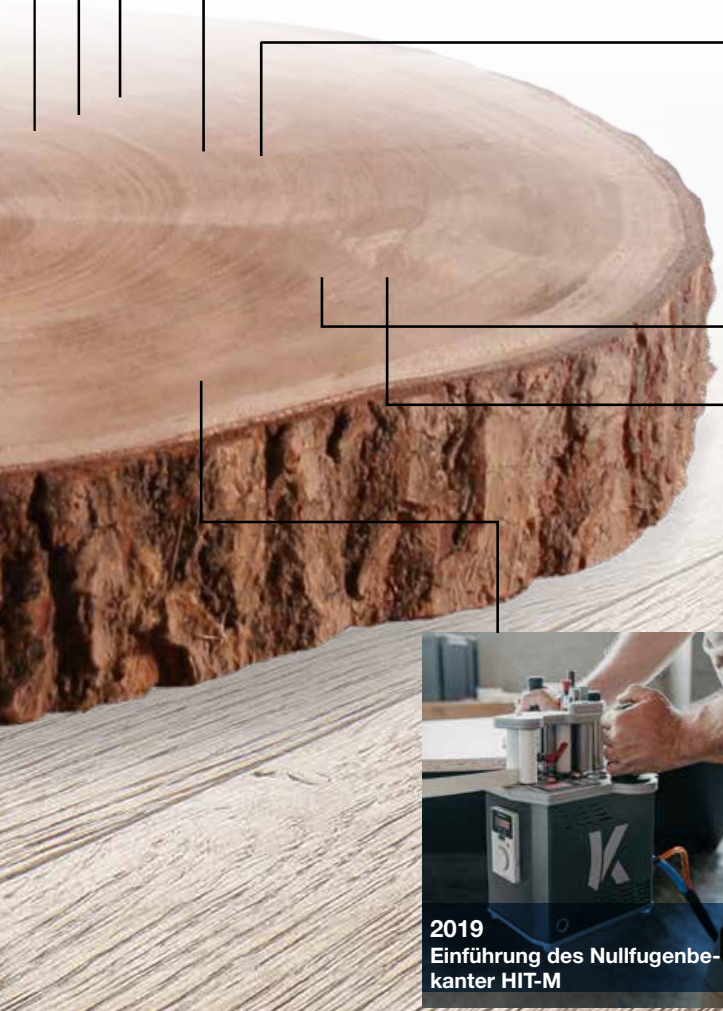

Qualität made in Germany.

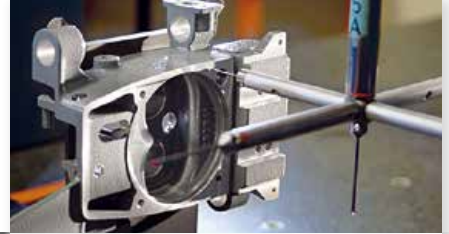
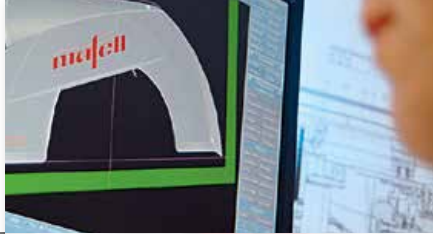

MAFELL produziert ausschließlich am Standort Oberndorf am Neckar. Das bedeutet „Quality made in Germany“ mit einer Eigenfertigungstiefe von bis zu 85%.

Vom Spritzgussteil bis zum Hochleistungsmotor, von der Konstruktion bis zur Montage: MAFELL Qualität entsteht in einer unserer Schlüsselkompetenzen, der prozessübergreifenden Hightechfertigung, die kurze Reaktionszeiten ermöglicht.

Den äußerst hohen Anforderungen unserer Kunden werden wir mit dem Einsatz hochwertigster Materialien gerecht, d. h.:

- hochschlagzähe Bauteile, die nicht aus einfachem Kunststoff bestehen, sondern aus glasfaserverstärktem Polyamid
- Gussteile sind nicht nur aus Aluminium gefertigt, sondern aus Magnesium-Druckguss, der für 30% weniger Gewicht sorgt
- ein deutlich erhöhter Kupferanteil ermöglicht die Drehmomentoptimierung der Motoren

Alles zusammen ergibt die Faszination MAFELL: innovativste Technik, hochwertigstes Material und absolute Präzision in der Hightechfertigung.

Typisch MAFELL.

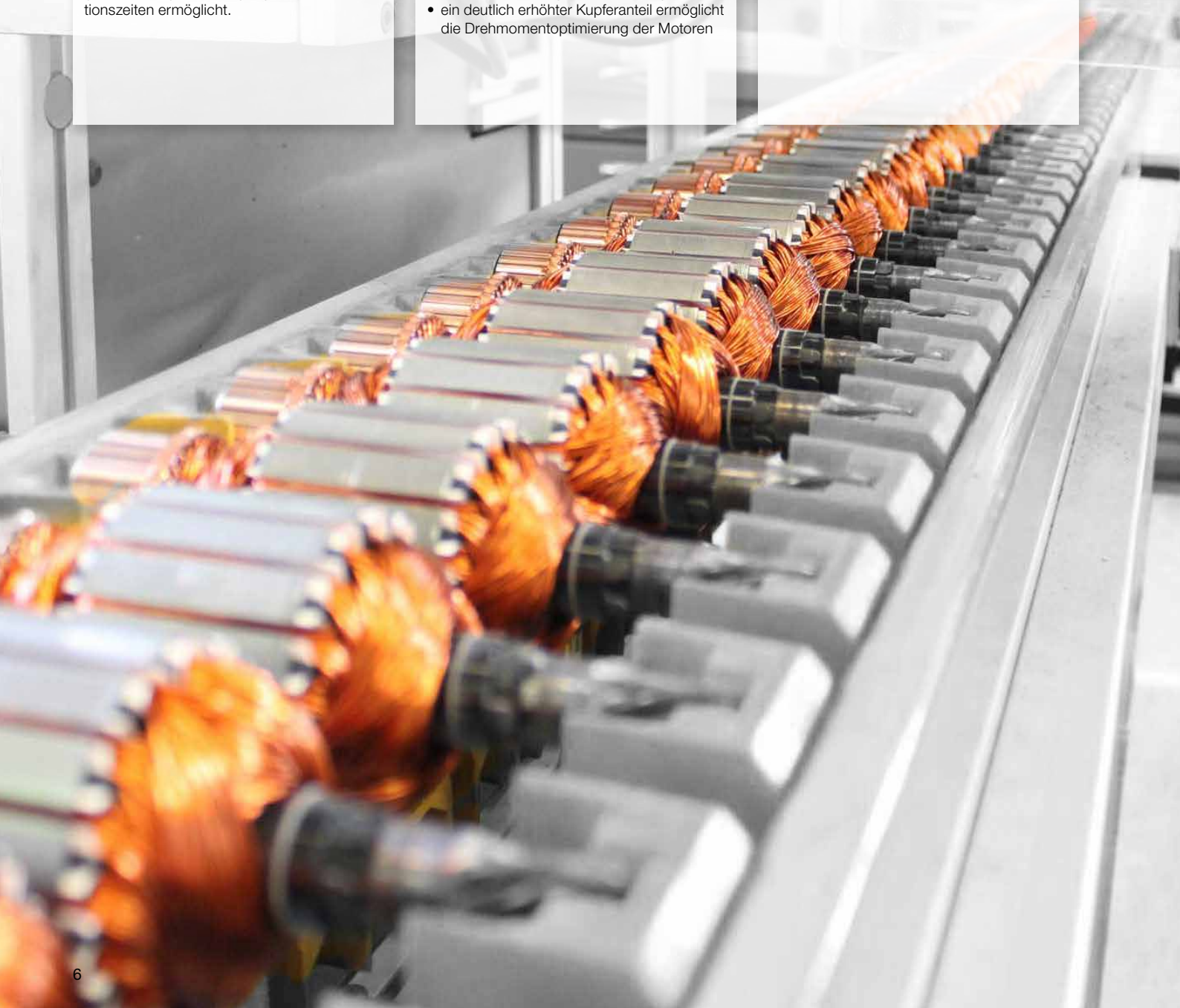

Maschinen für Generationen.

Was eine MAFELL wirklich wert ist, zeigt sich oft erst nach Jahren der Praxis. Denn unsere Maschinen sind das Ergebnis eines einzigartigen Herstellungsprozesses, in dem die sprichwörtliche MAFELL Qualität für Generationen entsteht. Diese macht unsere Produkte seit jeher unverwechselbar:

mit starken Motoren, extrem robuster Konstruktion, höchster Präzision sowie einer außergewöhnlichen Langlebigkeit.

MAFELL steht für kompromisslose Qualität bei der Fertigung von Maschinen für Zimmerer, Tischler und Schreiner. Unsere enge

Verbindung zum Holzhandwerk spiegelt sich in unseren immer wieder innovativen Detaillösungen wieder.

Von Profis für Profis.



Motorengeneration CUprex.

Geballte Power und hohes Drehmoment haben einen Namen: CUprex - die drehmomentstarke Motorengeneration mit leistungsoptimierter Digital-Elektronik - setzt oberste Maßstäbe im täglichen Dauereinsatz.

Geballte Kraft

Mit der CUprex Generation bietet MAFELL eine einzigartige Performance aus maximaler Leistungskraft, modernster Technik und optimaler Bedienerfreundlichkeit.

Sicherheit

Die Steuertechnik ermöglicht mehr Kontrolle und besseren Komfort. Die meisten CUprex Maschinen sind mit Sanftanlauf, Leerlauf-Drehzahlabsenkung, konstanter Drehzahl unter Last und Überlastschutz ausgestattet.

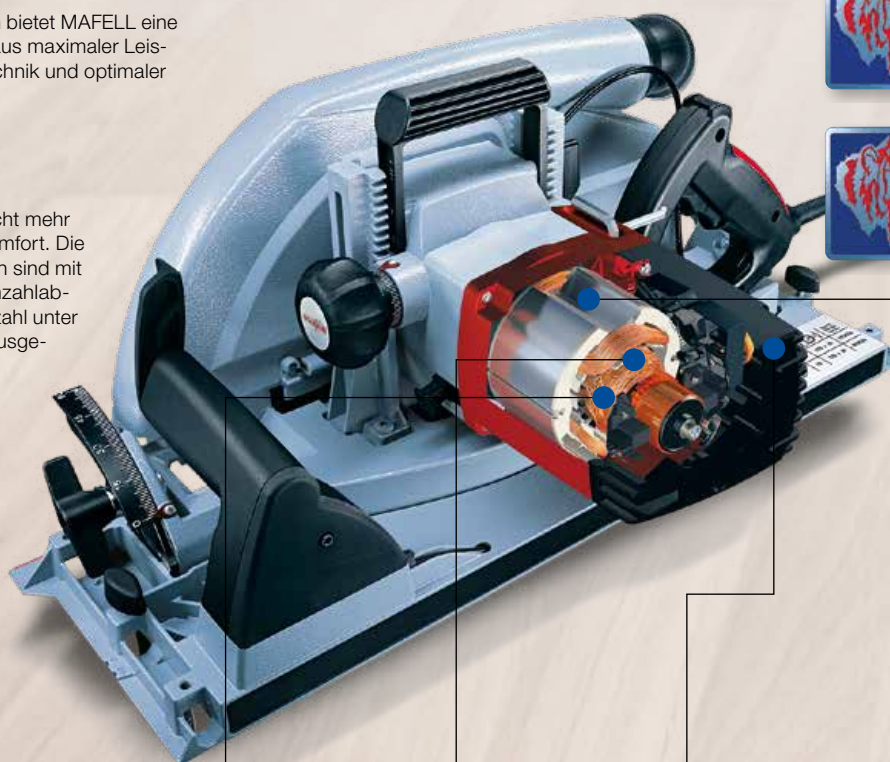

Verbesserte Steuertechnik

Die CUprex Steuertechnik sorgt für eine konstante Drehzahl – besonders im hohen Lastbereich.

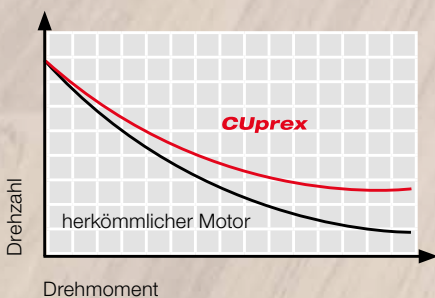

Optimierte Ankergeometrie

Der größere Ankerdurchmesser sorgt für ein spürbar höheres Drehmoment.

Optimale Wicklung

Durch den vergrößerten Durchmesser des Kupferdrahts wird eine Verlustleistung deutlich reduziert. Das Leistungspotenzial wird spürbar vergrößert.

Regelbare Digital-Elektronik

Verbesserte Steuerung: Die Drehzahl kann stufenlos auf unterschiedliche Materialien und Anwendungen eingestellt werden.

Angepasste Feldgröße

Die CUprex Motoren sind aufgrund der optimierten Bauweise kompakter, kürzer und leichter als herkömmliche Serienmotoren. Dadurch liegen die CUprex Maschinen optimal in der Hand und fördern ein ermüdungsfreies Arbeiten.

Das MAFELL Schulungszentrum.



MAFELL - Schulungen

Um unseren Kunden nicht nur technisch auf allen Gebieten weiterhelfen zu können, bietet MAFELL für seine Mitarbeiter effiziente Schulungen in Fremdsprachen, Telefonmanagement oder Customer Relationship Management an, um nur einige Beispiele zu nennen. Nur so sind wir auch in Zukunft für Sie ein über die Technik hinausgehender kompetenter Ansprechpartner.



MAFELL macht Schule.

In unserem neu eingerichteten Schulungs-Center schulen wir unsere MAFELL-Fachhandelspartner in Bezug auf Anwendung und Technik. Alle MAFELL-Maschinen sämtlicher Produktgruppen werden aktiv erläutert und erklärt.



Die MAFELL-Produktschulungen

In den fachspezifischen Seminaren bieten wir fachlich fundiertes Know-how für alle Teilnehmer. Unsere Experten vermitteln wertvolles Wissen und praxisorientierte Tipps.

Mehr über unsere Produktschulungen erfahren Sie unter +49 7423 812-210.

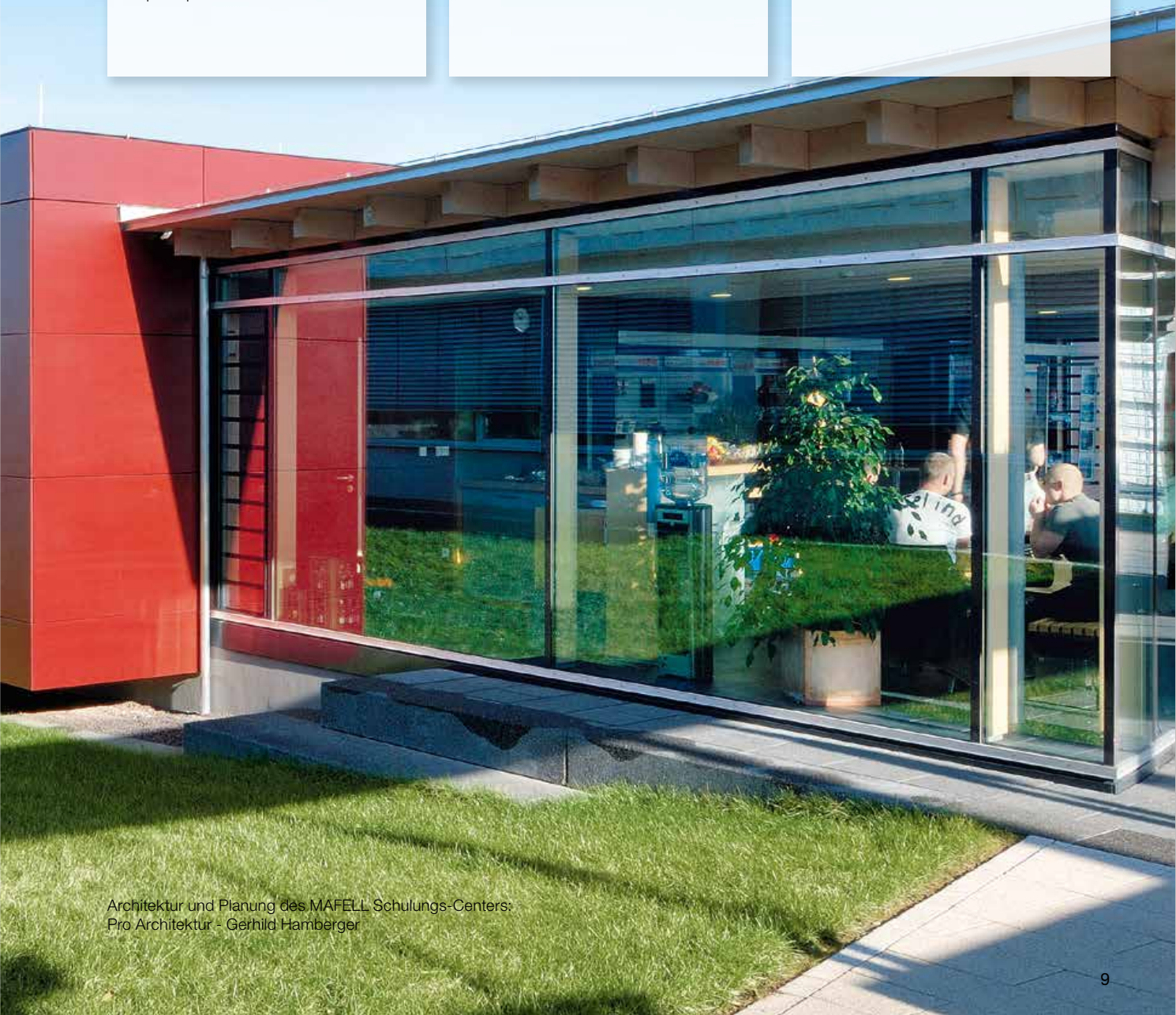

Die MAFELL Mehrwert-Pakete.

Unter „creating excellence“ bietet Dir MAFELL ein starkes Produkt- und Leistungsprogramm an. Dazu gehören auch unsere vorteilhaften Mehrwert-Pakete.

MAFELL COMPLETE



Mit unserer 3-Jahre-Kostenschutz-Garantie MAFELL-Complete genießt Du volle 36 Monate lang umfassende Sicherheit vor Reparaturkosten. Die Garantie schließt alle Verschleißteile ein. Dazu gehören Akku-Packs ebenso wie Kugellager, Dichtungsringe, Schalter und Kohlen (ausgenommen sind Einsatzwerkzeuge und Verbrauchsmittel, sowie industrieller Dauerbetrieb). So sparst Du im Fall der Fälle Ärger, Aufwand und Geld.

So funktioniert's:

- Registriere Deine Maschine unter **www.mafell-garantie.de**
- Im Garantiefall: Sende die Maschine an unseren Werkskundendienst ein oder lass sie Dir kostenlos von unserem Transportservice abholen und zurückbringen.
Service-Hotline: +49 7423 812-125

Was kostet MAFELL-Complete?

MAFELL-Complete ist für Dich völlig kostenlos.

MAFELL ServicePLUS



Der ServicePlus-Schutzbrief lässt Dich nicht im Regen stehen und schützt Dich vor unliebsamen Überraschungen. Gegen Berechnung eines Eigenanteils werden Reparaturkosten ersetzt und bei einem Totalschaden erhältst Du im Austausch ein Neugerät.

Welche Schäden sind versichert?

Deine MAFELL-Maschine ist u.a. versichert gegen Schäden durch:

- Diebstahl
- Brand, Blitzschlag, Explosion
- Bedienungsfehler, Ungeschicklichkeit, Vorsatz Dritter
- Sturm, Frost, Eisgang und Überschwemmung
- Kurzschluss oder Überstrom
- Konstruktions- oder Materialfehler

Was kostet der ServicePlus-Schutzbrief?

Für alle Geräte bis 1500 Euro Listenpreis zahlst Du für 36 Monate Laufzeit nur 36 Euro.
Paket nur in Deutschland erhältlich.

Weitere Informationen erhalten Sie gerne bei unserem Vertrieb.

Vor Ort im Fachhandel.

MAFELL Partnerhändlern zeichnen sich mit kompetenter Beratung und durchdachten Serviceleistungen aus. In großzügig eingerichteten Produktpräsentationen werden unsere Premiumprodukte vor Ort präsentiert und erlebbar gemacht.



Abbildung: MAFELL Welt bei Partner-Händler



Fan-Shop
fanshop.mafell.de

Du bist von unseren Maschinen überzeugt und möchtest ein richtiger Fan sein? Dann klick Dich einfach durch unseren Fanshop und entdecke T-Shirts, Jacken, Westen und vieles mehr.

Herren- und Damen T-Shirt

Kompromisslos klassisch: Unser aller Lieblingskleidungsstück in seiner modernsten Erscheinungsform. Ein absolutes Basisteil für jede Lebenslage und dazu noch aus zertifizierter Bio-Baumwolle.



mafell



Herren- und Damen Sweatshirt

Dank der hochwertigen French Terry-Qualität trägt sich das Sweatshirt besonders komfortabel. Ein absolutes Basisteil für jede Lebenslage und dazu noch aus zertifizierter Bio-Baumwolle in Verbindung mit atmungsaktivem Polyester.





Herren- und Damen Workwear Fleece Jacke

Hochwertige Softshell-Einsätze schützen an der Seite, auf den Schultern und Ärmeln die besonders beanspruchten Stellen vor Abreibung. Die hochwertige Strickfleece-Qualität ist innen weich angeraut, außen jedoch in glatter Strick-Melange-Optik verarbeitet.



Herren- und Damen Hybrid Weste

Gestrickte Weste im stylischen Materialmix. Vorder- und Rückenteil sowie Kapuze sind im gestepptem Karodesign. Zusätzlich besitzt die Kapuze eine innenliegende Weitenregulierung. Der durchgehend hinterlegte Reißverschluss verhindert ein Einklemmen der Kleidung darunter.



Herren- und Damen Ultraleichte Daunenjacke

Das weiche, wind- und wasserabweisende Material mit leichtem Glanz ist besonders anschmiegsam, ein bequemer Schnitt mit elastischen Bündchen sorgt für besonderen Komfort, doppelte Steppnähte für Stabilität. Eine sportliche Kapuze hält Wind und leichten Regen ab.

Sägen



Sägen von MAFELL sind Qualitätsmaschinen für das Zimmerer- und Schreinerhandwerk. Ob Stichsäge, Tauchsäge, Kappschiene-Säge oder Unterflur-Zugsäge mit Führunglineal oder Schiebeschlitten: Bei MAFELL finden Sie für alle Sägearbeiten die passenden Maschinen mit einem lückenlosen Angebot an Schnitttiefen. Vom präzisen Arbeiten im feinen Innenausbau bis zur Bearbeitung starker Hölzer ist mit den praxisgerechten Maschinen alles möglich.

Führungsschiene F



Die verlängerbare Führungsschiene mit Gummilippe und Ausreißschutz.



Mit 2 Spannzwingen kann die Führungsschiene zusätzlich am Werkstück fixiert werden.



Zwei steckbare Haftstränge an der Schienenunterseite bewirken eine absolut rutschsichere und materialschonende Auflage.



Für optimale Genauigkeit und saubere Schnitte – die Führungsschiene mit Ausreißschutz.



Zum Verbinden zweier Führungsschienen wird nur ein, von oben bedienbares, Verbindungsstück benötigt. Immer Griffbereit! Das Verbindungsstück wird bei Nichtgebrauch einfach in Parkposition geschoben.

Die Führungsschienen werden in Standardlängen von 0,8 m / 1,1 m / 1,6 m / 2,1 m und 3,1 m angeboten.

Für den exakten und sauberen Schnitt bietet MAFELL für eine Vielzahl von Maschinen-Typen das neue Führungsschienen-System F an. Die Vorteile dieser Führungsschiene sind offensichtlich:

- Durch Verbindungsstück beliebig verlängerbar
- Exakte Geradheit selbst bei verlängerter Schiene durch selbstausrichtendes Verbindungsstück
- Mit steckbarer Gummilippe für schnelle und saubere Arbeitsergebnisse
- Leichtes Gewicht für optimale Handhabung
- Extreme Schienenhaftung durch steckbare Haftstränge an der Unterseite der Schiene
- Praxisgerechte Schienenlängen bis zu 3,1 m

Die Gummilippe ist Anlegkante und Ausreißschutz in einem. Für optimale Arbeitsergebnisse wird sie vor dem ersten Schnitt auf Ihre Säge eingeschnitten. Der eloxierte Gleitbelag auf der Schienenoberseite fördert eine angenehme Handhabung und verringert den Schubwiderstand der Handkreissäge. Der im Lieferumfang enthaltene Profilabschluß verhindert am Schienenanfang das Verhaken von Kabel und Absaug Schlauch. Die Breite der Schiene wurde so gewählt, dass die komplette Maschinen-Grundplatte beim Schnitt darauf gleitet.

Für diese Typen bieten wir die neuen MAFELL Führungsschienen an:

- | | | |
|-------------------|---------------|------------------|
| • P1 cc | • K 55 cc | • ZSX Ec |
| • MT 55 cc | • K 55 18M bl | • ZSX-TWIN Ec |
| • MT 55 18M b | • K 65 cc | • DSS 300 cc |
| • KSS 50 cc | • K 65 18M bl | • NFU 50 |
| • KSS 50 18M bl | • K 85 Ec | • MF 26 cc |
| • KSS 60 cc | • MKS 130 Ec | • MF 26 cc / 400 |
| • KSS 60 18M bl | • MKS 145 Ec | • LO 55 |
| • KSS 80 Ec / 370 | • MKS 165 Ec | |
| • MS 55 | • MKS 185 Ec | |

Winkelanschlag F-WA

Winkelrechte Schnitte, exakt nach Skala mit dem Winkelanschlag von MAFELL.



Der Winkelanschlag kann mittels dem Adapter mit allen F-Führungsschienen verbunden werden. Einfach den Adapter einsetzen, zusammenschieben und arretieren, fertig.



Die für den Winkelanschlag benötigte Gradzahl wird einfach über die große und gut lesbare Skala eingestellt und über die Arretierung fixiert.



Die Einheit mit Winkelanschlag und Führungsschiene wird am Werkstück angelegt.



Das Werkstück kann jetzt im exakt eingestellten Winkel zugeschnitten werden.

Aerofix F-AF 1

Das MAFELL Saug-Spann-System nutzt die Saugkraft des Staubsaugers und erzeugt unter dem Schienenprofil einen Unterdruck.



Arbeitsmethode 1
Für Ansaugung von unten
z. B. für Trennschnitte

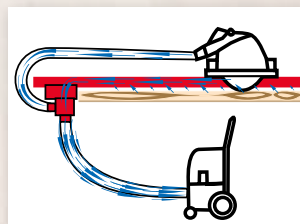

Ansaugen zum Schneiden von Platten, Türen usw. Die F-AFU 130 wird über den Doppeladapter von unten angesaugt und ist fest mit der 1,3 m langen Führungsschiene verbunden.



Arbeitsmethode 2
Für Ansaugung von oben z. B. für Ausschnittarbeiten

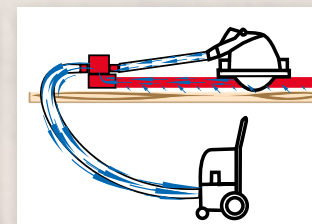

Ansaugen auf Flächen. Durch einfaches Aufstecken des Adapters F-AFO auf eine bestehende Führungsschiene F, kann von oben angesaugt werden.

Der FLIPPKEIL von MAFELL.

Auch ohne Abschrauben des Spaltkeils ist ein sicherer Eintauchschnitt machbar – dank dem FLIPPKEIL von MAFELL.

Typen mit dem neuen FLIPPKEIL

- KSS 300
- KSS 40 18M bl
- KSS 50 cc
- KSS 50 18M bl
- KSS 60 cc
- KSS 60 18M bl
- KSS 80 Ec / 370
- PSS 3100 SE
- KSP 40 Flexistem
- K 55 cc
- K 55 18M bl
- K 65 cc
- K 65 18M bl
- K 85 Ec

... und so funktioniert's:



- Das Sägeblatt wird mittels der leichtgängigen stabilen Höhenführung auf eine Position 2 mm über der Unterkante Maschinengrundplatte gebracht.
- Das Werkstück wird in dieser Stellung nicht mehr vom Sägeblatt berührt.
- Diese Stellung ist gegen unbeabsichtigtes Eintauchen durch einen oberen Totpunkt (KSP-Serie, KSS 400) bzw. einen automatischen Arretierschalter gesichert.



- Optimale Kontrolle des Tauchvorganges durch:
- Volle Sicht auf das Sägeblatt am Anriss (KSP Serie)
- Hervorragende Bedienbarkeit



- Ohne Vorwärtsbewegung der Maschine kann jetzt das Sägeblatt direkt in den Werkstoff eingetaucht werden.
- Der gefederte FLIPPKEIL bleibt automatisch in der Schutzhaube zurück und liegt dabei auf dem Werkstück auf.



- Sobald eine Vorwärtsbewegung der Maschine erfolgt, schnappt der FLIPPKEIL selbsttätig in den Sägeschnitt.
- Die größtmögliche Anwendersicherheit beim Sägen ist dadurch garantiert.
- Das bisher notwendige Aus- und Einbauen des Spaltkeils, um Tauchschnitte überhaupt ausführen zu können, entfällt!
- Der Spaltkeil bleibt immer an der Maschine!

Qualitäts-Sägeblätter und Schnitttiefen-Angebot.

Damit Leistung voll genutzt werden kann, muss eine Komponente zur Anderen passen. In langen Tests wurden genau die Sägeblätter ermittelt, die allerbeste Arbeitsergebnisse bringen. Auf den nachkommenden Seiten werden die Sägeblätter wie folgt bezeichnet: Qualität (HM = Hartmetall, CV = Chrom-Vanadium-Stahl) Durchmesser x Dicke Sägeblattgrundkörper/Schnittbreite x Bohrung, Zähnezahl, Zahnart (WZ = Wechselzahn, FZ = Flachzahn, HZ = Hohlzahn, TR = Trapezzahn)

Ein lückenloses Schnitttiefenangebot zeichnet das MAFELL-Sägen-Angebot aus. Was mit einer leichten Handkreissäge mit 40 mm Schnitttiefe beginnt, reicht bis weit jenseits der 200 mm im Handkreissägenbereich und endet erst bei 400 mm Schnitttiefe bei den Handkettensägen. Welche Maschine für Sie die Richtige ist, entnehmen Sie aus unserem Schnitttiefen-Diagramm.

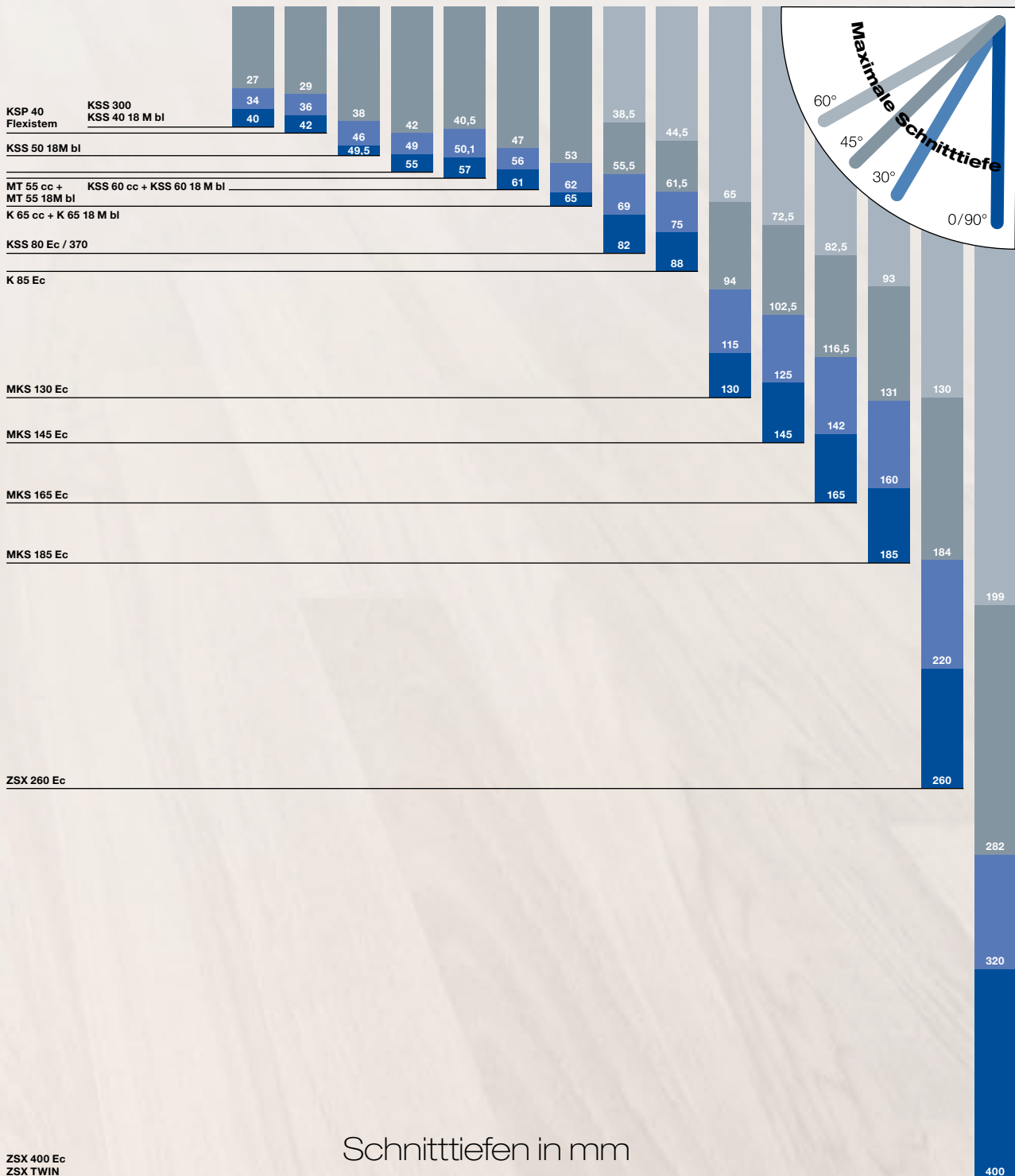

Schnitttiefen in mm

Präzisionsstichsäge

P1 cc



Der iF Product Design Award 2011 für die Präzisionsstichsäge P1 cc.



Der kraftvolle CUprex-Compact-Motor sorgt für gleichmäßig hohe Drehzahlen – auch bei langen Schnitten.

Zum Wechseln des Sägeblatts wird einfach der Spannhebel gelöst. Anschließend lässt sich das Sägeblatt bequem entnehmen und das neue ebenso mühelos fixieren.

Auch ohne Staubsauger werden Späne, durch den in der Grundplatte integrierten Absaugkanal, sauber und direkt am Sägeblatt abgeführt.

Produktmerkmale

- Mehr Kraft dank kraftvollem CUprex-Compact-Motor
- Mehr Präzision dank CUnex-Sägeblatt und Schienentauglichkeit
- Mehr Komfort dank werkzeuglosem Sägeblattwechsel und optimaler Griffposition
- Mehr Flexibilität dank optimalem Sonderzubehör

Einsatzgebiete

- Gerade Schnitte mit Führungsschiene und CUnex
- Geführte Kreisschnitte mit Parallelanschlag P1-PA und CUnex
- Ausschnitte
- Schrägschnitte bis 45°
- Materialeinsatz ist sägeblattabhängig s. Sonderzubehör/Werkzeuge

Produktbeschreibung

Durch ihr ergonomisches Design mit niedrigem Druckpunkt und Soft-einlagen liegt die P1 cc in jeder Situation optimal in der Hand.

Dank der ausgefeilten Eigenabsaugung und einer cleveren Freiblaseinrichtung ist die Schnittfläche sogar ohne angeschlossenen Staubsauger immer frei von Spänen.

Bei der P1 cc lässt sich zur exakten Anpassung an das Material die Drehzahl von 800 – 3000 Hüben/Min. stufenlos einstellen.

Die Grundplatte mit dem integrierten Absaugkanal ist so stabil, wie sie aussieht. Mit dem werkzeuglosen Schnellverschluss ist sie immer exakt rechtwinklig an die Stichsäge angebunden.

Das durchdachte Zubehör verleiht der P1 cc eine einzigartige Vielseitigkeit. Besonders das neue MAFELL Präzisions-Sägeblatt CUnex W1 ermöglicht dank seiner neu entwickelten Bauform einzigartig exakte Schnitte.

Technische Daten

Hubhöhe	26 mm
Leerlauf-Hubzahl	800 – 3000 1/min
Nennaufnahme	900 W
Gewicht	2,5 kg
Universal-Motor	230 V / 50 Hz

P1 cc

Ausführungen

Präzisionsstichsäge P1 cc MaxiMAX im T-MAX	917103
--	--------

Lieferumfang

3 Stichsägeblätter CUnex W1; W2; W+P2	
1 Parallelanschlag P1-PA	205448
1 Grundplatte P1-GP	204350
1 Absaugstutzen P1-AS	203917
1 Späneabweiser P1-SA	204353
1 Spanreißschutz P1-SS	205447
1 Gleiter P1-G	205464
1 Anschlussleitung 4 m	077015





Bei der neuartigen CUmax Sägeblattspannung drückt ein Keil das Sägeblatt in den Formschluss. Das Sägeblatt sitzt dadurch unverrückbar fest.



Um die kompromisslose Stabilität der Standard-Grundplatte zu gewährleisten, wurde für die P1 cc eine separate Schwenkplatte entwickelt.













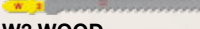
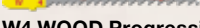

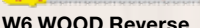
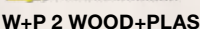
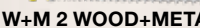
Das CUnex W1 besteht aus zwei verlöteten Einzelsägeblättern. Dank seiner Stabilität und der Keilform sägt es auch Radien präzise und rechteckig.



Für exakt gerade Schnitte lässt sich die P1 cc mit der MAFELL Führungsschiene F kombinieren.

Sonderzubehör/Werkzeuge

	Stammblattdicke	Verzahnung Länge	Zahnteilung	Materialstärke	Packungsinhalt	Massivholz	Plattenwerkstoffe roh (Span-/Tischlerplatten ...)	Plattenwerkstoffe beschichtet/turniert	Bauholz mit Metallresten	Laminatpaneele, Parkett	Gips-/Zementfaserplatten (Fermacell ...)	Melaminharzplatten (Trespa, Resopal ...)	Faserzement (Eternit ...)	Kunststoffe weich	Acryl (Plexiglas ...)	Kunststoffe faserverstärkt GFK	E-Metalle/Buntmetalle	Alu-Verbundplatten	Aluminium
 CUnex W1 WOOD High Precision 093676	3	75	4	≤ 64	2	•	•												
 W2 WOOD 093701	1,7	75	4	≤ 64	5	•	•												
 W3 WOOD 093702	1,7	125	4	≤ 114	5	•	•												
 W4 WOOD Progressive 093703	1,3	75	4 – 5,2	≤ 64	5	•	•	•											
 W5 WOOD Progressive 093704	1,5	90	2 – 3	≤ 79	5	•	•	•											
 W6 WOOD Reverse 093706	1,5	75	2,5	≤ 64	5	•	•	•											
 W+P 2 WOOD+PLASTIC 093705	1,5	75	2,7	≤ 64	5	•	•	•		•			•	•					
 W+M 2 WOOD+METAL Progressive BIM 093707	1,3	105	2,4 – 5	≤ 94	5	•			•										
 L2 LAMINATE 093708	1,3	60	1,7	≤ 15	5					•									
 M2 METAL Progressive BIM 093709	1	55	1,1 – 1,5	≤ 3	5												•	•	•
 E+F 2 EPOXY+FIBER HM 093710	1,2	75	4,3	≤ 64	1							•	•			•			
 Sortiment 1 4 x W2, W+P2, W5, W4 2 x CUnex W1																			
	093712																		
 Sortiment 2 4 x M2, W6, L2, W+M2 2 x CUnex W1																			
	093713																		
 Parallelanschlag P1-PA inkl. Kreisschneider																			
	205448																		
																			
	Spanreißschutz P1-SS 5 Stück																		
	205447																		
																			
	Schwenkplatte P1-SP bis +/-45° schwenkbar																		
	205446																		

Kappschiene-Säge

KSS 300



Die Handkreissäge lässt sich einfach per Knopfdruck von der Kappschiene trennen – separat ist sie mit allen Funktionen der MAFELL KSP-Serie ausgestattet.

Ein fixer Anlegenocken und ein dank großer Skalierung exakt einstellbarer Anschlag – für präzise Winkelschnitte.

Der Schwenkpunkt des KSS 300-Systems befindet sich seitlich an der Unterkante der Schiene – deshalb wird nur ein Risszeiger benötigt, egal in welcher Winkelseinstellung mit oder ohne Schiene.

Produktmerkmale

- **Extrem kompakte und handliche Bauweise**
- **Ideal zum Sägen von Paneelen**
- **Schräg- und Gehrungsschnitte schnell und einfach**

Einsatzgebiete

- Kappschnitte mit Führungseinrichtung
- Längs- und Querschnitte
- Tauchschnitte, Ausschnitte und Schattenfugen ab 13 mm
- Materialeinsatz z. B.: Plattenwerkstoffe, Türen, Arbeitsplatten, Parkett und Laminat, Schalungen

Produktbeschreibung

Beim Innenausbau kommt es vor allem auf eines an: Präzision. Deshalb konzentriert sich die Kappschiene-Säge KSS 300 hier durch perfektes Handling auf alle wichtigen Funktionen.

Durch die feste Verbindung per Schnellverschluss von Handkreissäge mit KSS-Kappschiene ergibt sich eine hochfunktionelle Einhand-Kappschiene-Säge für Neigungs- und Gehrungsschnitte. Ein Rückholzug bringt die KSS 300 nach jedem Schnitt wieder in die Ausgangsposition.

Die 42er Handkreissäge sorgt in allen Situationen für Power und bleibt dank Magnesium-Druckguss mit 3,0 kg besonders handlich und federleicht.

Alles zusammen im T-MAX Transportkoffer ergibt ein kompaktes Sägesystem – ideal für Schattenfugen, Längs-, Schräg-, Tauch- und Winkelschnitte oder auch für Freihandschnitte.

Technische Daten

Schnitttiefe mit Schiene bei 0°	40 mm
Schnitttiefe mit Schiene bei 45°	27 mm
Schnitttiefe ohne Schiene bei 0°	42 mm
Schwenkbereich	0 – 45°
Schnittlänge	300 mm
Winkelschnitte	-45° – +60°
Nennleerlaufdrehzahl	8800 1/min
Nennaufnahme	900 W
Gewicht mit Schiene	3,0 kg
Universal-Motor	230 V / 50 Hz

KSS 300

Ausführungen

Kappschiene-Säge KSS 300 MidiMAX im T-MAX	916701
Kappschiene-Säge KSS 300 MaxiMAX im T-MAX	916702

Lieferumfang

1 Flexi-Schiene FX 140 (nur MaxiMAX)	
1,4 m mit Spanreißschutz	
2 Spannpratzen (nur MaxiMAX)	203773
1 Sägeblatt-HM	092559
120 x 1,2/1,8 x 20 mm, Z 40, FZ/TR, für Feinschnitte in Holz	
1 Führungseinrichtung S	208169
max. Schnittlänge 292 mm	
1 Parallelanschlag	
1 Absaugstutzen	203782
1 Sechskantschlüssel 4 mm	093074
1 Anschlussleitung 4 m	087323

PG A
Preisliste Seite 4





Ein System, fünf Sägen, eine Box: KSS 300 als Kappsäge, Tauchsäge, Schattenfugensäge, Handkreissäge oder Handkreissäge mit Flexi-Schiene FX 140 für geführte Schnitte.



Durch die feste Verbindung der Handkreissäge mit der KSS-Kappschiene ergibt sich eine hochfunktionelle Einhand-Kappschiene-Säge.



In Kombination mit der rollbaren Flexi-Schiene FX 140 sind präzise geführte Schnitte bis 1,4 m kein Problem.



Perfekter Abschluss: Die Abstandhalter der Handkreissäge sorgen dafür, dass exakte Dehnfugen-Schnitte ab 13 mm Breite leicht von der Hand gehen.

Sonderzubehör/Werkzeuge

Abbildung	Bezeichnung	Best. Nr.	Abbildung	Bezeichnung	Best. Nr.
	Flexi-Schiene FX 140 1,4 m mit Spanreißschutz	204372		Spänebeutel	206787
	Spannzwinne F-SZ 180MM 2 Stück, zur Schienenfixierung am Werkstück	207770			
	Sägeblatt-HM 120 x 1,2/1,8 x 20 mm, Z 12, WZ, für Längsschnitte in Holz	092560			
	Sägeblatt-HM 120 x 1,2/1,8 x 20 mm, Z 24, WZ, für universellen Einsatz in Holz	092558			
	Sägeblatt-HM 120 x 1,2/1,8 x 20 mm, Z 40, FZ/TR, für Feinschnitte in Holz	092559			
	Sägeblatt-HM 120 x 1,2/1,8 x 20 mm, Z 40, TR, für Laminat	092578			
	Führungseinrichtung S max. Schnittlänge 292 mm	208169			

Akku-Kappschiene-Säge

KSS 40 18M bl

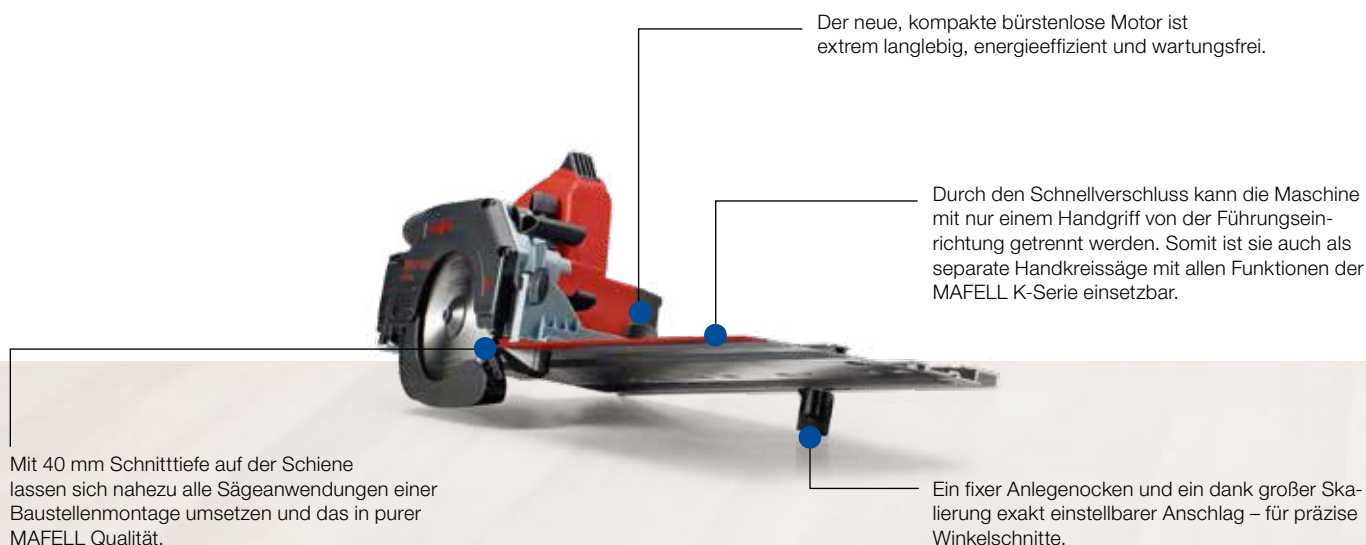

Produktmerkmale

- **Netzunabhängig mit 18 V CAS-LiHD-Technik**
- **Extrem kompakte und handliche Bauweise**
- **Schräg- und Gehrungsschnitte schnell und einfach**

Einsatzgebiete

- Kappschnitte mit Führungseinrichtung
- Längs- und Querschnitte
- Tauchschnitte, Ausschnitte und Schattenfugen ab 13 mm
- Materialeinsatz z. B.: Plattenwerkstoffe, Türen, Arbeitsplatten, Parkett und Laminat, Vollholz

Produktbeschreibung

Wir haben das Kappschiene-Sägen erfunden, einfacher und mobiler gemacht und mit der neuen KSS 40 18M bl setzen wir jetzt sogar noch einen Akku drauf. Einen, der hält, was er verspricht: innovative Akku-Technologie für höchste Leistung.

Die KSS 40 18M bl ist genau der richtige Helfer beim Innenausbau. Ganz gleich für welches Gewerk: Ob Böden, Wände, Türen, Möbel, Decken oder Dachlatten, ob Quer- und Längsschnitte, schienengeführte Schnitte, Winkel- und Doppelgehrungsschnitte bis 45° oder auch Tauchschnitte.

Sie ist die konsequente Weiterentwicklung aus 25 jähriger Erfahrung in der Kappschiene-Säge Technologie und jetzt mit modernster Akku-Technik.

Technische Daten

Schnitttiefe mit Schiene bei 0°	40 mm
Schnitttiefe mit Schiene bei 45°	27 mm
Schnitttiefe ohne Schiene bei 0°	42 mm
Schwenkbereich	0 – 45°
Schnittlänge	300 mm
Winkelschnitte	-45° – +60°
Nennleerlaufdrehzahl	6700 1/min
Gewicht mit Schiene	3,6 kg
Akku	18 V, 99 Wh, LiHD

KSS 40 18M bl

Ausführungen

Akku-Kappschiene-Säge KSS 40 18M bl PURE im T-MAX	91B302
Akku-Kappschiene-Säge KSS 40 18M bl im T-MAX	91B301

Lieferumfang

1 Flexi-Schiene FX 140 (nur bei 91B301)	204372
1,4 m mit Spanreißschutz	
2 Spannpratzen (nur bei 91B301)	203773
1 Sägeblatt-HM	092558
120 x 1,2/1,8 x 20 mm, Z 24, WZ, für universellen Einsatz	
1 Führungseinrichtung S	208169
max. Schnittlänge 292 mm	
1 Parallelanschlag	
1 Absaugstutzen	203782
2 Akku-PowerTank 18M 99 LiHD (nur bei 91B301)	094503
1 Akku-PowerStation APS M (nur bei 91B301)	094492
1 Spänebeutel	206787
1 Sechskantschlüssel 4mm	093074





Ein System, fünf Sägen, eine Box: KSS 40 18M bl als Kappsäge, Tauchsäge, Schattenfugensäge, Handkreissäge oder Handkreissäge mit Flexi-Schiene FX 140 für geführte Schnitte.



Durch die feste Verbindung der Handkreissäge mit der KSS-Kappschiene ergibt sich eine hochfunktionelle Einhand-Kappschiene-Säge.



In Kombination mit der rollbaren Flexi-Schiene FX 140 sind präzise geführte Schnitte bis 1,4 m kein Problem.



Perfekter Abschluss: Die Abstandhalter der Handkreissäge sorgen dafür, dass exakte Dehnfugen-Schnitte ab 13 mm Breite leicht von der Hand gehen.

Sonderzubehör/Werkzeuge

Abbildung	Bezeichnung	Best. Nr.	Abbildung	Bezeichnung	Best. Nr.
	Flexi-Schiene FX 140 1,4 m mit Spanreißschutz	204372		Führungseinrichtung S max. Schnittlänge 292 mm	208169
	Spannzwinde F-SZ 180MM 2 Stück, zur Schienenfixierung am Werkstück	207770		Spänebeutel	206787
	Sägeblatt-HM 120 x 1,2/1,8 x 20 mm, Z 12, WZ, für Längsschnitte in Holz	092560		Power-Set 2 2x 18 M 99 LiHD + APS M	209599
	Sägeblatt-HM 120 x 1,2/1,8 x 20 mm, Z 24, WZ, für universellen Einsatz in Holz	092558		Power-Set 3 2x 18 M 144 LiHD + APS M+	209598
	Sägeblatt-HM 120 x 1,2/1,8 x 20 mm, Z 40, FZ/TR, für Feinschnitte in Holz	092559			
	Sägeblatt-HM 120 x 1,2/1,8 x 20 mm, Z 40, TR, für Laminat	092578			
	Akku-PowerTank				
	18 M 99 LiHD (18 V, 99 Wh, 5,5 Ah)	094503			
	18 M 144 LiHD (18 V, 144 Wh, 8 Ah)	094498			
	Akku-PowerStation APS M 18 V	094492			
	Akku-PowerStation APS M+ Schnell-Ladegerät	094509			

Kappschiene-Säge

KSS 50 cc



Produktmerkmale

- Bis 58 mm Schnitttiefe
- Tauchsystem mit FLIPPKEIL
- Präzise Winkel- und Gehrungsschnitte

Einsatzgebiete

- Kappschnitte mit Führungseinrichtung
- Längs- und Querschnitte
- Tauch- und Ausschnitte
- Materialeinsatz z. B.: Plattenwerkstoffe, Türen, Arbeitsplatten, Parkett und Laminat, Schalungen

Produktbeschreibung

Mit ihrem geringen Gewicht und Schnitttiefen von bis zu 52 mm auf der Schiene setzen die neuen, starken Kappschiene-Sägen von MAFELL deutliche Akzente zum Beispiel beim Innenausbau.

Die Säge wird nach dem Schnitt automatisch in die Ausgangsposition zurückgezogen und bietet bei voller Schnitttiefe eine maximale Schnittlänge von 407 mm.

Es ist kein Abschrauben des Spaltkeils mehr nötig – der FLIPPKEIL bietet Ihnen beim Eintauchen optimalen Benutzerkomfort und Anwendersicherheit.

Technische Daten

Schnitttiefe mit Schiene bei 0°
 Schnitttiefe mit Schiene bei 45°
 Schnitttiefe ohne Schiene bei 0°
 Schnitttiefe ohne Schiene bei 45°
 Schwenkbereich
 Schnittlänge
 Winkelschnitte
 Nennleerlaufdrehzahl
 Nennaufnahme
 Absauganschluss Ø
 Gewicht mit Schiene
 Universal-Motor

KSS 50 cc

0 – 52 mm
 0 – 42 mm
 0 – 58 mm
 0 – 48 mm
 0 – 45°
 407 mm
 –60° – +60°
 5700 1/min
 1300 W
 35 mm
 5,4 kg
 230 V / 50 Hz

Ausführungen

Kappschiene-Säge KSS 50 cc	918901
Kappschiene-Säge KSS 50 cc im Transportkoffer	918902

Lieferumfang

1 Sägeblatt-HM	092480
168 x 1,2/1,8 x 20 mm, Z 32, WZ, für Feinschnitte in Holz	
1 Führungseinrichtung M	208170
max. Schnittlänge 400 mm	
1 Sechskantschlüssel 5 mm	093034
1 Anschlussleitung 4 m	087323

PG A
 Preisliste Seite 4





Alles aus einer Hand:
Bei der Kappschiene-
Säge sind Maschine und
Führungsschiene fest
miteinander verbunden.



Durch die große Skaleneinteilung ist die Winkeleinstellung extrem präzise.



Der fixe und der einstellbare Anschlag an der Unterseite der Schiene sorgen dafür, dass das System für Winkelschnitte von +60° bis -60° eingesetzt werden kann.



Dank großdimensionierter Winkelskala lassen sich Gehungsschnitte passgenau umsetzen. Wie hier am Beispiel einer Fassadenschalung.

Sonderzubehör/Werkzeuge

Abbildung	Bezeichnung	Best. Nr.
	Führungsschienen F 80, 0,8 m lang F 110, 1,1 m lang F 160, 1,6 m lang F 210, 2,1 m lang F 310, 3,1 m lang	204380 204381 204365 204382 204383
	Verbindungsstück F-VS zum Verbinden zweier Führungsschienen	204363
	Winkelanschlag F-WA	205357
	Saug-Spann-System Aerofix F-AF 1 mit 1,3 m Schiene, Adapter für oben und unten, Flexschlauch	204770
	Flexschlauch FXS-L bis Länge 3,2 m	205276
	Führungsschienen-tasche F 160 für Führungsschienen bis 1,6 m Länge	204626
	Führungsschienen-taschen-Set: 2 x F 160 + F-VS + 2 x F-SZ 180 MM + Führungsschientasche	204805
	Führungsschienen-taschen-Set: F 80 + F 160 + F-WA + F-VS + 2 x F-SZ 180 MM + Führungsschientasche	204749
	Endkappen F-EK 2 Stück	205400
	Haftprofil F-HP 6,8M 6,8 m lang	204376
	Spanreißschutz F-SS 3,4M 3,4 m lang	204375
	Spannzwinde F-SZ 180MM 2 Stück, zur Schienenfixierung am Werkstück	207770
	Transportkoffer mit Einlage	204240

Abbildung	Bezeichnung	Best. Nr.
	Führungseinrichtung M maximale Schnittlänge 400 mm	208170
	Führungseinrichtung ML maximale Schnittlänge 770 mm	204378
	Parallelanschlag K 55-PA mit Flügelschrauben	206825
	Untergreifanschlag MF-UA	206073
	Sägeblatt-HM 168 x 1,2/1,8 x 20 mm, Z 16, WZ, für Längsschnitte in Holz	092476
	Sägeblatt-HM 168 x 1,2/1,8 x 20 mm, Z 24, WZ, für universellen Einsatz in Holz	092478
	Sägeblatt-HM 168 x 1,2/1,8 x 20 mm, Z 32, WZ, für Feinschnitte in Holz	092480
	Sägeblatt-HM 168 x 1,2/1,8 x 20 mm, Z 56, WZ, für Querschnitte in Holz	092482
	Spänebeutel	206921

Akku-Kappschiene-Säge

KSS 50 18M bl

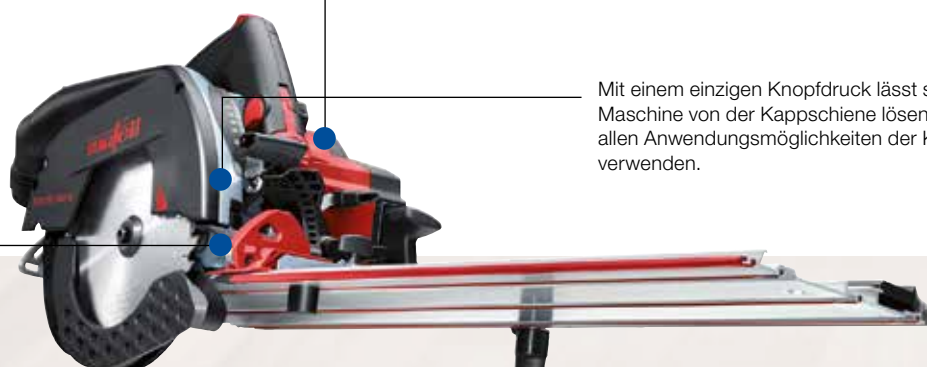

Flexibel wie noch nie – die Kappschiene-Säge mit neuester 18 V Lithium-Ionen-Technik ermöglicht professionellen Einsatz fernab jeder Steckdose.

Mit einem einzigen Knopfdruck lässt sich die Maschine von der Kappschiene lösen und mit allen Anwendungsmöglichkeiten der K 55 cc verwenden.

Helle LED-Lichter sorgen für eine großflächige Ausleuchtung des Arbeitsbereichs.

Produktmerkmale

- Bis 58 mm Schnitttiefe
- Netzunabhängig mit 18 V CAS-LiHD-Technik
- Präzise Winkel- und Gehrungsschnitte

Einsatzgebiete

- Kappschnitte mit Führungseinrichtung
- Längs- und Querschnitte
- Tauch- und Ausschnitte
- Materialeinsatz z. B.: Plattenwerkstoffe, Türen, Arbeitsplatten, Parkett und Laminat, Schalungen

Produktbeschreibung

Mit ihrem geringen Gewicht und Schnitttiefen von bis zu 52 mm auf der Schiene setzen die neuen, starken Kappschiene-Sägen von MAFELL deutliche Akzente zum Beispiel beim Innenausbau.

Die Säge wird nach dem Schnitt automatisch in die Ausgangsposition zurückgezogen und bietet bei voller Schnitttiefe eine maximale Schnittlänge von 407 mm.

Es ist kein Abschrauben des Spaltkeils mehr nötig – der FLIPPKEIL bietet Ihnen beim Eintauchen optimalen Benutzerkomfort und Anwendersicherheit.

Technische Daten

Schnitttiefe mit Schiene bei 0°	0 – 52 mm
Schnitttiefe mit Schiene bei 45°	0 – 42 mm
Schnitttiefe ohne Schiene bei 0°	0 – 58 mm
Schnitttiefe ohne Schiene bei 45°	0 – 48 mm
Schwenkbereich	0 – 45°
Schnittlänge	407 mm
Winkelschnitte	-60° – +60°
Nennleerlaufdrehzahl	4450 1/min
Absauganschluss Ø	35 mm
Gewicht mit Schiene	5,7 kg
Akku	18 V, 99 Wh, LiHD

KSS 50 18M bl

Ausführungen

Akku-Kappschiene-Säge KSS 50 18M bl PURE im Transportkoffer	91B602
Akku-Kappschiene-Säge KSS 50 18M bl im Transportkoffer	91B601

Lieferumfang

1 Sägeblatt-HM 168 x 1,2/1,8 x 20 mm, Z 32, WZ, für Feinschnitte in Holz	092480
2 Akku-PowerTank 18 M 99 LiHD (nur bei 91B601) 18 V, 99 Wh, LiHD	094503
1 Akku-PowerStation APS M (nur bei 91B601)	094492
1 Führungseinrichtung M max. Schnittlänge 400 mm	208170
1 Sechskantschlüssel 5 mm	093034
1 Spänebeutel	206921

PG A
Preisliste Seite 4





Mit ihrem geringen Gewicht sind die 18 V-Varianten ideale Allrounder für die Baustelle. Die innovative, hochstromfähige Akku-Technologie liefert Ausdauer und darüber hinaus jede Menge Kraft.



Durch die große Skaleneinteilung ist die Winkeleinstellung extrem präzise.







Der fixe und der einstellbare Anschlag an der Unterseite der Schiene sorgen dafür, dass das System für Winkelschnitte von +60° bis -60° eingesetzt werden kann.



Dank großdimensionierter Winkelskala lassen sich Gehrungsschnitte passgenau umsetzen. Wie hier am Beispiel einer Fassadenschalung.

Sonderzubehör/Werkzeuge

Abbildung	Bezeichnung	Best. Nr.
	Führungsschienen F 80, 0,8 m lang F 110, 1,1 m lang F 160, 1,6 m lang F 210, 2,1 m lang F 310, 3,1 m lang	204380 204381 204365 204382 204383
	Verbindungsstück F-VS zum Verbinden zweier Führungsschienen	204363
	Winkelanschlag F-WA	205357
	Saug-Spann-System Aerofix F-AF 1 mit 1,3 m Schiene, Adapter für oben und unten, Flexschlauch	204770
	Flexschlauch FXS-L bis Länge 3,2 m	205276
	Führungsschienen-tasche F 160 für Führungsschienen bis 1,6 m Länge	204626
	Führungsschienen-taschen-Set: 2 x F 160 + F-VS + 2 x F-SZ 180 MM + Führungsschientasche	204805
	Führungsschienen-taschen-Set: F 80 + F 160 + F-WA + F-VS + 2 x F-SZ 180 MM + Führungsschientasche	204749
	Endkappen F-EK 2 Stück	205400
	Haftprofil F-HP 6,8M 6,8 m lang	204376
	Spanreißschutz F-SS 3,4M 3,4 m lang	204375
	Akku-PowerTank 18 M 99 LiHD, 18 V, 99 Wh 18 M 144 LiHD, 18 V, 144 Wh	094503 094498

Abbildung	Bezeichnung	Best. Nr.
	Akku-PowerStation APS M 18 V	094492
	Akku-PowerStation APS M+ Schnell-Ladegerät, 18 V	094509
	Spannzwinde F-SZ 180MM 2 Stück, zur Schienenfixierung am Werkstück	207770
	Führungseinrichtung M maximale Schnittlänge 400 mm	208170
	Führungseinrichtung ML maximale Schnittlänge 770 mm	204378
	Parallelanschlag K 55 - PA mit Flügelschrauben	206825
	Untergreifanschlag MF-UA	206073
	Sägeblatt-HM 168 x 1,2/1,8 x 20 mm, Z 16, WZ, für Längsschnitte in Holz	092476
	Sägeblatt-HM 168 x 1,2/1,8 x 20 mm, Z 24, WZ, für universellen Einsatz in Holz	092478
	Sägeblatt-HM 168 x 1,2/1,8 x 20 mm, Z 32, WZ, für Feinschnitte in Holz	092480
	Sägeblatt-HM 168 x 1,2/1,8 x 20 mm, Z 56, WZ, für Querschnitte in Holz	092482
	Spänebeutel	206921
	Power-Set 2 2x 18 M 99 LiHD + APS M	209599
	Power-Set 3 2x 18 M 144 LiHD + APS M+	209598

Kappschiene-Säge

KSS 60 cc



Durch das einzigartige Schwenksystem ist im Winkelbereich zwischen 0° und 45° immer eine Schnitttiefe von 47 mm (inkl. Schiene) erreichbar.

Mit einem einzigen Knopfdruck lässt sich die Maschine von der Kappschiene lösen und mit allen Anwendungsmöglichkeiten der K 65 cc verwenden.

Die gummierte Unterseite hält die Kappschiene-Säge sicher auf dem Material und schützt die Werkstück-Oberfläche vor Beschädigungen.

Produktmerkmale

- Mit **CUprex Hochleistungsmotor**
- Tauchsystem mit **FLIPPKEIL**

Einsatzgebiete

- Kappschnitte mit Führungseinrichtung
- Längs- und Querschnitte
- Tauch- und Ausschnitte
- Materialeinsatz z. B.: Vollholz, Plattenwerkstoffe, Dämmstoff, Türen, Arbeitsplatten, Innenausbau und Renovierungen

Produktbeschreibung

Mit ihrem geringen Gewicht und Schnitttiefen von bis zu 60 mm auf der Schiene setzen die neuen, starken Kappschiene-Sägen von MAFELL deutliche Akzente zum Beispiel beim Innenausbau.

Die Säge wird nach dem Schnitt automatisch in die Ausgangsposition zurückgezogen und bietet bei voller Schnitttiefe eine maximale Schnittlänge von 408 mm.

Geballte Power und hohe Drehmomente haben einen Namen: CUprex der Hochleistungsmotor mit leistungsoptimierter Digital-Elektronik und neu entwickelter Steuertechnik. Dabei kann die Drehzahl stufenlos auf unterschiedliche Materialien und Anwendungen eingestellt werden.

Es ist kein Abschrauben des Spaltkeils mehr nötig – der FLIPPKEIL bietet Ihnen beim Eintauchen optimalen Benutzerkomfort und Anwendersicherheit.

Technische Daten

Schnitttiefe mit Schiene bei 0°	0 – 61 mm
Schnitttiefe mit Schiene bei 45°	0 – 47 mm
Schnitttiefe ohne Schiene bei 0°	0 – 67 mm
Schnitttiefe ohne Schiene bei 45°	0 – 53 mm
Schwenkbereich	0 – 45°
Schnittlänge	408 mm
Winkelschnitte	-60° – +60°
Nennleerlaufdrehzahl	2700 – 4700 1/min
Nennaufnahme	1800 W
Gewicht mit Schiene	6,1 kg
Universal-Motor	230 V / 50 Hz

KSS 60 cc

Ausführungen

Kappschiene-Säge KSS 60 cc	91B101
Kappschiene-Säge KSS 60 cc im Transportkoffer	91B102

Lieferumfang

1 Sägeblatt-HM	092489
185 x 1,4/2,4 x 20 mm, Z 32, WZ, für Feinschnitte in Holz	
1 Parallelanschlag	
1 Sechskantschlüssel 5 mm	093034
1 Führungseinrichtung M	208170
max. Schnittlänge 400 mm	
1 Anschlussleitung 4 m	

PG A
Preisliste Seite 5





Alles aus einer Hand: Bei der Kappschiensäge sind Maschine und Führungsschiene fest miteinander verbunden.



Durch die große Skaleneinteilung ist die Winklereinstellung extrem präzise.



Der fixe und der einstellbare Anschlag an der Unterseite der Schiene sorgen dafür, dass das System für Winkelschnitte von +60° bis -60° eingesetzt werden kann.



Dank großdimensionierter Winkelskala und präziser Doppelklemmung lassen sich Gehrungsschnitte passgenau umsetzen.

Sonderzubehör/Werkzeuge

Abbildung	Bezeichnung	Best. Nr.
	Führungsschienen F 80, 0,8 m lang F 110, 1,1 m lang F 160, 1,6 m lang F 210, 2,1 m lang F 310, 3,1 m lang	204380 204381 204365 204382 204383
	Verbindungsstück F-VS zum Verbinden zweier Führungsschienen	204363
	Winkelanschlag F-WA	205357
	Saug-Spann-System Aerofix F-AF 1 mit 1,3 m Schiene, Adapter für oben und unten, Flexschlauch	204770
	Flexschlauch FXS-L bis Länge 3,2 m	205276
	Führungsschienen-tasche F 160 für Führungsschienen bis 1,6 m Länge	204626
	Führungsschienen-taschen-Set: 2 x F 160 + F-VS + 2 x F-SZ 180MM + Führungsschientasche	204805
	Führungsschienen-taschen-Set: F 80 + F 160 + F-WA + F-VS + 2 x F-SZ 180 MM + Führungsschientasche	204749
	Endkappen F-EK 2 Stück	205400
	Haftprofil F-HP 6,8M 6,8 m lang	204376
	Spanreißschutz F-SS 3,4M 3,4 m lang	204375
	Spannzwinde F-SZ 180MM 2 Stück, zur Schienenfixierung am Werkstück	207770

Abbildung	Bezeichnung	Best. Nr.
	Führungseinrichtung M maximale Schnittlänge 400 mm	208170
	Führungseinrichtung ML maximale Schnittlänge 770 mm	204378
	Untergreifanschlag MF-UA	206073
	Sägeblatt-HM 185 x 1,4/2,4 x 20 mm, Z 16, WZ, für Längsschnitte in Holz	092485
	Sägeblatt-HM 185 x 1,4/2,4 x 20 mm, Z 24, WZ, für universellen Einsatz in Holz	092487
	Sägeblatt-HM 185 x 1,4/2,4 x 20 mm, Z 32, WZ, für Feinschnitte in Holz	092489
	Sägeblatt-HM 185 x 1,4/2,4 x 20 mm, Z 56, WZ, für Querschnitte in Holz	092491
	Spänebeutel	206921

Akku-Kappschiene-Säge

KSS 60 18M bl



Durch das einzigartige Schwenksystem ist im Winkelbereich zwischen 0° und 45° immer eine Schnitttiefe von 47 mm (inkl. Schiene) erreichbar.

Mit einem einzigen Knopfdruck lässt sich die Maschine von der Kappschiene lösen und mit allen Anwendungsmöglichkeiten der K 65 cc verwenden.

Die gummierte Unterseite hält die Kappschiene-Säge sicher auf dem Material und schützt die Werkstück-Oberfläche vor Beschädigungen.

Produktmerkmale

- **Netzunabhängig mit 18 V CAS-LiHD-Technik**

Einsatzgebiete

- Kappschnitte mit Führungseinrichtung
- Längs- und Querschnitte
- Tauch- und Ausschnitte
- Materialeinsatz z. B.: Vollholz, Plattenwerkstoffe, Dämmstoff, Türen, Arbeitsplatten, Innenausbau und Renovierungen

Produktbeschreibung

Mit ihrem geringen Gewicht und Schnitttiefen von bis zu 60 mm auf der Schiene setzen die neuen, starken Kappschiene-Sägen von MAFELL deutliche Akzente zum Beispiel beim Innenausbau. Die innovative, leistungsfähige Akku-Technologie der KSS 60 18M bl, sichert Ihnen zudem mehr Unabhängigkeit und Effizienz auf der Baustelle.

Die Säge wird nach dem Schnitt automatisch in die Ausgangsposition zurückgezogen und bietet bei voller Schnitttiefe eine maximale Schnittlänge von 408 mm.

Es ist kein Abschrauben des Spaltkeils mehr nötig – der FLIPPKEIL bietet Ihnen beim Eintauchen optimalen Benutzerkomfort und Anwendersicherheit.

Technische Daten

Schnitttiefe mit Schiene bei 0°	0 – 61 mm
Schnitttiefe mit Schiene bei 45°	0 – 47 mm
Schnitttiefe ohne Schiene bei 0°	0 – 67 mm
Schnitttiefe ohne Schiene bei 45°	0 – 54 mm
Schwenkbereich	0 – 45°
Schnittlänge	408 mm
Winkelschnitte	-60° – +60°
Nennleerlaufdrehzahl	4.450 1/min
Nennspannung	18 V
Gewicht mit Schiene	5,8 kg
Akku	18 V, 5,5 Ah, 99 Wh

KSS 60 18M bl

Ausführungen

- Akku-Kappschiene-Säge KSS 60 18M bl PURE im Transportkoffer** 91B802
- Akku-Kappschiene-Säge KSS 60 18M bl im Transportkoffer** 91B801

Lieferumfang

- 1 Sägeblatt-HM** 092493
185 x 1,2/1,8 x 20 mm, Z 32, WZ, Battery ideal für Längs- und Querschnitte in Holz
- 2 Akku-PowerTank 18 M 99 LiHD (nur bei 91B801)** 094503
18 V, 99 Wh, LiHD
- 1 Akku-PowerStation APS M (nur bei 91B801)** 094492
- 1 Parallelanschlag**
- 1 Führungseinrichtung M** 208170
max. Schnittlänge 400 mm
- 1 Sechskantschlüssel 5 mm** 093034





Mit der akkubetriebenen KSS 60 18M bl sind Sie besonders flexibel und unabhängig. Die leistungsstarke 18 V - Akkutechnologie liefert darüber hinaus jede Menge Kraft für viele Aufgaben.



Durch die große Skaleneinteilung ist die Winklereinstellung extrem präzise.



Der fixe und der einstellbare Anschlag an der Unterseite der Schiene sorgen dafür, dass das System für Winkelschnitte von +60° bis -60° eingesetzt werden kann.



Dank großdimensionierter Winkelskala und präziser Doppelklemmung lassen sich Gehrungsschnitte passgenau umsetzen.

Sonderzubehör/Werkzeuge

Abbildung	Bezeichnung	Best. Nr.
	Führungsschienen F 80, 0,8 m lang F 110, 1,1 m lang F 160, 1,6 m lang F 210, 2,1 m lang F 310, 3,1 m lang	204380 204381 204365 204382 204383
	Verbindungsstück F-VS zum Verbinden zweier Führungsschienen	204363
	Winkelanschlag F-WA	205357
	Saug-Spann-System Aerofix F-AF 1 mit 1,3 m Schiene, Adapter für oben und unten, Flexschlauch	204770
	Flexschlauch FXS-L bis Länge 3,2 m	205276
	Führungsschienen-tasche F 160 für Führungsschienen bis 1,6 m Länge	204626
	Führungsschienen-taschen-Set: 2 x F 160 + F-VS + 2 x F-SZ 180MM + Führungsschientasche	204805
	Führungsschienen-taschen-Set: F 80 + F 160 + F-WA + F-VS + 2 x F-SZ 180 MM + Führungsschientasche	204749
	Endkappen F-EK 2 Stück	205400
	Haftprofil F-HP 6,8M 6,8 m lang	204376
	Spannrißschutz F-SS 3,4M 3,4 m lang	204375
	Spannzwinde F-SZ 180MM 2 Stück, zur Schienenfixierung am Werkstück	207770

Abbildung	Bezeichnung	Best. Nr.
	Akku-PowerTank 18 M 99 LiHD, 18 V, 99 Wh 18 M 144 LiHD, 18 V, 144 Wh	094503 094498
	Akku-PowerStation APS M 18 V Akku-PowerStation APS M+ Schnell-Ladegerät	094492 094509
	Führungseinrichtung M maximale Schnittlänge 400 mm	208170
	Führungseinrichtung ML maximale Schnittlänge 770 mm	204378
	Untergreifanschlag MF-UA	206073
	Sägeblatt-HM 185 x 1,2/1,8 x 20 mm, Z 16, WZ, Battery ideal, für Längsschnitte in Holz	092494
	Sägeblatt-HM 185 x 1,2/1,8 x 20 mm, Z 32, WZ, Battery ideal, für Längs- und Querschnitte in Holz	092493
	Spänebeutel	206921
	Power-Set 2 2x 18 M 99 LiHD + APS M	209599
	Power-Set 3 2x 18 M 144 LiHD + APS M+	209598

Kappschiene-Säge

KSS 80 Ec / 370



Mit nur einem Handgriff kann die Schnitttiefe eingestellt und arretiert werden.

Durch den Schnellverschluss kann die Maschine mit nur einem Handgriff von der Führungseinrichtung getrennt werden. Somit ist sie auch als separate Handkreissäge mit allen Funktionen der MAFELL KSP-Serie einsetzbar.

Die gummierte Unterseite hält die Kappschiene-Säge sicher auf dem Material und schützt die Werkstück-Oberfläche vor Beschädigungen.

Produktmerkmale

- Mit **CUprex Hochleistungsmotor**
- **Einzigartige, präzise Höheneinstellung**
- **Nur ein Risszeiger**
- **Tauchsystem mit FLIPPKEIL**

Einsatzgebiete

- Kappschnitte mit Führungseinrichtung
- Längs- und Querschnitte
- Tauch- und Ausschnitte
- Materialeinsatz z. B.: Vollholz, Plattenwerkstoffe, Dämmstoff, Türen, Arbeitsplatten, Innenausbau und Renovierungen

Produktbeschreibung

Bei der Kappschiene-Säge KSS 80 Ec/370 von MAFELL trifft Kraft und Präzision auf Anwenderfreundlichkeit und Ergonomie. Diese Eigenschaften verschmelzen in der Maschine zu einem System.

Die Säge wird nach dem Schnitt automatisch in die Ausgangsposition zurückgezogen und bietet bei voller Schnitttiefe eine maximale Schnittlänge von 370 mm.

Geballte Power und hohe Drehmomente haben einen Namen: CUprex der Hochleistungsmotor mit leistungsoptimierter Digital-Elektronik und neu entwickelter Steuertechnik. Dabei kann die Drehzahl der KSS 80 Ec/370 stufenlos auf unterschiedliche Materialien und Anwendungen eingestellt werden.

Es ist kein Abschrauben des Spaltkeils mehr nötig – der FLIPPKEIL bietet Ihnen beim Eintauchen optimalen Benutzerkomfort und Anwendersicherheit.

Technische Daten

Schnitttiefe mit Schiene bei 0°	82 mm
Schnitttiefe mit Schiene bei 45°	55,5 mm
Schnitttiefe ohne Schiene bei 0°	88 mm
Schnitttiefe mit Schiene bei 60°	0 – 38,5 mm
Schwenkbereich	0 – 60°
Schnittlänge	370 mm
Winkelschnitte	-60° – +50°
Nennleerlaufdrehzahl	2250 – 4400 1/min
Nennaufnahme	2300 W
Gewicht mit Schiene	8,3 kg
Universal-Motor	230 V / 50 Hz

KSS 80 Ec / 370

Ausführungen

Kappschiene-Säge KSS 80 Ec / 370	918501
---	---------------

Lieferumfang

1 Sägeblatt-HM	092590
237 x 1,8/2,5 x 30 mm, Z 12, WZ, für Längsschnitte in Holz	
1 Parallelanschlag	205323
1 Absaugstutzen	205290
1 Sechskantschlüssel 5 mm	093034
1 Führungseinrichtung L	208171
max. Schnittlänge 370 mm	
1 Anschlussleitung 4 m	087888

PG A
Preisliste Seite 6





Alles aus einer Hand: Die Säge ist mit der Schiene verbunden und damit die einzige Einhand-Kappschiene-Säge weltweit.



Durch die große Skaleneinteilung ist die Winkeleinstellung extrem präzise.



Der fixe und der einstellbare Anschlag an der Unterseite der Schiene sorgen dafür, dass das System für Winkelschnitte von $+50^\circ$ bis -60° eingesetzt werden kann.



Die KSS 80 Ec/370 kann einfach und schnell von der Systemschiene getrennt und auf eine bestehende Führungsschiene aufgesetzt werden.

Sonderzubehör/Werkzeuge

Abbildung	Bezeichnung	Best. Nr.	Abbildung	Bezeichnung	Best. Nr.
	Führungsschiene F 80, 0,8 m lang F 110, 1,1 m lang F 160, 1,6 m lang F 210, 2,1 m lang F 310, 3,1 m lang	204380 204381 204365 204382 204383		Führungseinrichtung L maximale Schnittlänge 370 mm	208171
	Verbindungsstück F-VS zum Verbinden zweier Führungsschiene	204363		Parallelanschlag K 85-PA	205323
	Winkelanschlag F-WA	205357		Untergreifanschlag K 85-UA	205166
	Saug-Spann-System Aerofix F-AF 1 mit 1,3 m Schiene, Adapter für oben und unten, Flexschlauch	204770		L-MAX	095170
	Flexschlauch FXS-L bis Länge 3,2 m	205276		Sägeblatt-HM 237 x 1,8/2,5 x 30 mm, Z 12, WZ, für Längsschnitte in Holz	092590
	Führungsschiene-tasche F 160 für Führungsschiene bis 1,6 m Länge	204626		Sägeblatt-HM 237 x 1,8/2,5 x 30 mm, Z 24, WZ, für Längs- und Querschnitte	092591
	Führungsschiene-taschen-Set: 2 x F 160 + F-VS + 2 x F-SZ 180MM + Führungsschiene-tasche	204805		Sägeblatt-HM 237 x 1,8/2,5 x 30 mm, Z 56, WZ, für Querschnitte in Holz	092592
	Führungsschiene-taschen-Set: F 80 + F 160 + F-WA + F-VS + 2 x F-SZ 180 MM + Führungsschiene-tasche	204749			
	Endkappen F-EK 2 Stück	205400			
	Haftprofil F-HP 6,8M 6,8 m lang	204376			
	Spannreißschutz F-SS 3,4M 3,4 m lang	204375			
	Spannzwingen F-SZ 180MM 2 Stück, zur Schienenfixierung am Werkstück	207770			

Platten-Sägesystem PSS 3100 SE

Die Führungsschiene kann schnell und einfach geteilt werden – ganz wichtig z. B. für den Transport.

Wesentliche Preis- und Handlingsvorteile gegenüber stationären Plattensägen.

Nachsetzanschlag für Plattenformate über 3100 mm.

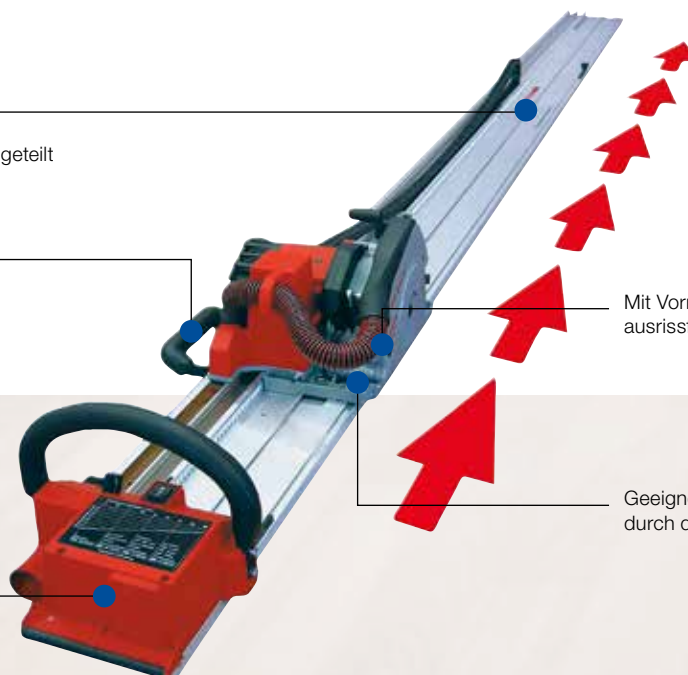

Mit Vorritzfunktion – für perfekt ausrissfreie Schnitte.

Geeignet für Eintauchschnitte durch den MAFELL-FLIPPKEIL.

Produktmerkmale

- **Extrem staubarm durch optimierte Absaugung**
- **Mobiles Platten-Sägesystem mit Vorritzfunktion**
- **Sägen von zementgebundenen Platten**

Einsatzgebiete

- Bearbeitung und Zuschnitte von Plattenwerkstoffen (z. B. Holzrahmenbau)
- Materialeinsatz z. B.: Zementfaserplatten, Gipsfaserplatten, Kunststoff, OSB, Fassadenplatten, Trespa

Produktbeschreibung

Die PSS 3100 SE von MAFELL ist die weltweit erste selbstfahrende und dabei mobile Plattensäge.

Einzigartige Konstruktionsmerkmale sorgen dafür, dass beim Arbeiten kaum Staub austritt. Die PSS 3100 SE verfügt über eine innovative Sägeblatt-Vollverkleidung. In Verbindung mit dem integrierten Absaugkanal und dem S 50 M werden Staubpartikel fast vollständig abgesaugt.

Mit dem neu entwickelten Diamantsägeblatt von MAFELL ist die PSS 3100 SE zum Schneiden zementgebundener Werkstoffe wie Faserzement-Platten geeignet.

Eine Vollwellenelektronik mit Drehzahleinstellung und Sanftanlauf erhöht die Sicherheit und ermöglicht eine Anpassung der Drehzahl an verschiedene Werkstoffe, wie z. B. Kunststoff, Faserzement-Platten oder Aluminium. Ebenso ermöglicht die Elektronik eine konstante Drehzahl unter Last und schützt die Maschine vor Überlastung.

Technische Daten

Schnitttiefe	0 - 45 mm
Schnittlänge	3100 mm
Vorschubgeschwindigkeit	0,07 – 0,34 m/s
Nennleerlaufdrehzahl	2600 – 5200 1/min
Nennaufnahme	1490 W
Gewicht	18,3 kg
Universal-Motor	230 V / 50 Hz

PSS 3100 SE

Ausführungen

Platten-Sägesystem PSS 3100 SE	916201
---------------------------------------	---------------

Lieferumfang

1 Sägeblatt-HM	092533
160 x 1,2 / 1,8 x 20 mm, Z 24, WZ, für universellen Einsatz in Holz	
1 Sechskantschlüssel 5 mm	093278
1 Anschlussleitung 6 m	087594

PG A
Preisliste Seite 6





Durch den motorischen Sägevorschub und die Einmann-Bedienung lassen sich Plattenwerkstoffe schnell und einfach bearbeiten.



Stellrad zur Einstellung der Drehzahl auf verschiedene Werkstoffe.









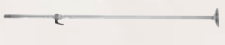

Das perfekte System für alle Plattenwerkstoffe von z. B. Span- bis Zementfaserplatten.

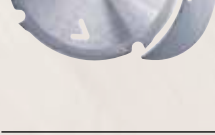

Über den MAFELL-Sauger S 50 M und den integrierten Absaugkanal werden Staubpartikel fast vollständig abgesaugt.

Sonderzubehör/Werkzeuge

Abbildung	Bezeichnung	Best. Nr.	Abbildung	Bezeichnung	Best. Nr.
	Queranschlag bis 1250 mm (2 Stück erforderlich)	203353		Sägeblatt-HM 160 x 1,2/1,8 x 20 mm, Z 48, FZ/TR, für Schichtstoffplatten (Trespa)	092569
	Führungsschienen-Verlängerung 1600 für eine Nutzlänge von 1600 mm	203752		Diamantsägeblatt-Set 160 x 2,4/3,0 x 20 mm, Z 4, inkl. Spaltkeil für zementgebundene Werkstoffe	203640
	Führungsschienen-Verlängerung 2600 für eine Nutzlänge von 2600 mm	203751		Sägeblatt-Diamant 160 x 2,4/3,0 x 20 mm, Z 4, FZ/TR, für zementgebundene Werkstoffe	092474
	Sägeblatt-HM 160 x 1,2/1,8 x 20 mm, Z 16, WZ, für Längsschnitte in Holz	092539			
	Sägeblatt-HM 160 x 1,2/1,8 x 20 mm, Z 24, WZ, für universellen Einsatz in Holz	092533			
	Sägeblatt-HM 160 x 1,2/1,8 x 20 mm, Z 32, WZ, für Feinschnitte in Holz	092552			
	Sägeblatt-HM 160 x 1,2/1,8 x 20 mm, Z 56, FZ/TZ, für Feinschnitte in Holz	092553			

Tauchsäge

MT 55 cc

Für das „haarscharfe“ Nachjustieren der Schnittiefeinstellung, z. B. bei nachgeschärften Sägeblättern oder Fermacell.



Die MT 55 cc mit neuem CUprex-Compact-Motor für deutlich höhere Drehzahl und dennoch Kraftreserven im Überfluss.

Die Schnittiefe kann millimetergenau justiert werden. Mit oder ohne Schiene – durch einfaches Drehen des Schnittiefenzeigers wird immer die exakte Schnittiefe angezeigt.

Bei Schrägschnitten wird die Winklereinstellung mit einer halben Umdrehung mit nur einer Klemmschraube an zwei Stellen fixiert.

Das geschlossene Sägeblattgehäuse und der Schutzschieber am Sägeschnitt sorgen für eine überaus geringe Staubentwicklung.

Produktmerkmale

- Mit z. B. Vorritzfunktion, hoher Drehzahl und Feinjustierung zu mehr Präzision
- Kompatibel zu anderen Schienensystemen
- Mit dem schnellsten und innovativsten Sägeblattwechsel der Welt
- Mehr Kraft dank kraftvollem CUprex-Compact-Motor

Einsatzgebiete

- Quer- und Längsschnitte
- Schrägschnitte –1 bis +48°
- Tauchschnitte
- Materialeinsatz z. B.: Vollholz, Zementfaserplatten, Trespa, OSB, Gipsfaserplatten, Kunststoff, Fassadenplatten, Plattenwerkstoffe

Produktbeschreibung

Die Idee eine neue Tauchsäge zu entwickeln ist nicht neu. Neu war es aber, alle Bestandteile einer Maschine so zu konzipieren, dass ein einzigartiges Präzisionsprodukt entstand.

Die Tauchsäge MT 55 cc mit dem Saug-Spann-System Aerofix F-AF 1 sorgt für perfekte Schnitte bei einfachster Handhabung.

Die Vorritzfunktion ist mit einem Handgriff aktiviert. Damit sägt die MT 55 cc so saubere Sichtkanten wie eine stationäre Maschine und das auch bei abgenutztem Spanreißschutz.

Die MT 55 cc ist mit stufenloser Drehzahleinstellung für verschiedenste Materialien und Sägeblätter ausgestattet.

Jetzt sind Schnittiefen (ohne Schiene) bis 57 mm möglich. Durch das innovative Schwenksystem sind selbst bei Schrägschnitten kaum Grenzen gesetzt.

Technische Daten

Schnittiefe	0 – 57 mm
Schnittiefe bei 45°	0 – 40,5 mm
Schwenkbereich	–1 – 48°
Nennleerlaufdrehzahl	3600 – 6250 1/min
Nennaufnahme	1400 W
Gewicht	4,5 kg
Universal-Motor	230 V / 50 Hz

MT 55 cc

Ausführungen

Tauchsäge MT 55 cc MaxiMAX im T-MAX	917603
Tauchsäge MT 55 cc MidiMAX im T-MAX	917602

Lieferumfang

1 Sägeblatt-HM	092584
162 x 1,2/1,8 x 20 mm, Z 48, WZ, für universellen Einsatz in Plattenwerkstoffen	
1 Positionsanzeiger MT-PA (nur im 917603)	205398
1 Parallelanschlag (nur im 917603)	203214
1 Sechskantschlüssel 5 mm	093034
1 Anschlussleitung 4 m	087323

PG A
Preisliste Seite 6





Auch auf anderen Schienensystemen lässt sich die MT 55 cc problemlos einsetzen.



Der schnellste Sägeblattwechsel der Welt: Einfach Entriegelungsknopf drücken und Hebel anheben. Das Gehäuse öffnet sich und das Sägeblatt kann im Handumdrehen gewechselt werden.























Mit oder ohne Schiene – durch einfaches Drehen des Schnitttiefenzeigers wird immer die exakte Schnitttiefe angezeigt.



Hier zeichnet sich die MT 55 cc aus: hochpräzise Tauchschnitte z. B. in Küchenarbeitsplatten.

Sonderzubehör/Werkzeuge

Abbildung	Bezeichnung	Best. Nr.	Abbildung	Bezeichnung	Best. Nr.
	Führungsschienen F 80, 0,8 m lang F 110, 1,1 m lang F 160, 1,6 m lang F 210, 2,1 m lang F 310, 3,1 m lang	204380 204381 204365 204382 204383		Rückschlagstopp F-RS	202867
	Verbindungsstück F-VS zum Verbinden zweier Führungsschienen	204363		Parallelanschlag mit Flügelschrauben	203214
	Winkelanschlag F-WA	205357		Untergreifanschlag MF-UA	206073
	Saug-Spann-System Aerofix F-AF 1 mit 1,3 m Schiene, Adapter für oben und unten, Flexschlauch	204770		Sägeblatt-HM 160 x 1,2/1,8 x 20 mm, Z 16, WZ, für Längsschnitte in Holz	092539
	Flexschlauch FXS-L bis Länge 3,2 m	205276		Sägeblatt-HM 160 x 1,2/1,8 x 20 mm, Z 24, WZ, für universellen Einsatz in Holz	092533
	Führungsschienen-tasche F 160 für Führungsschienen bis 1,6 m Länge	204626		Sägeblatt-HM 160 x 1,2/1,8 x 20 mm, Z 32, WZ, für Feinschnitte in Holz	092552
	Führungsschienen-taschen-Set: 2 x F 160 + F-VS + 2 x F-SZ 180MM + Führungsschientasche	204805		Sägeblatt-HM 162 x 1,2/1,8 x 20 mm, Z 48, WZ, für universellen Einsatz in Plattenwerkstoffen	092584
	Führungsschienen-taschen-Set: F 80 + F 160 + F-WA + F-VS + 2 x F-SZ 180 MM + Führungsschientasche	204749		Sägeblatt-HM 160 x 1,2/1,8 x 20 mm, Z 48, FZ/TR, für Schichtstoffplatten (Trespa)	092569
	Endkappen F-EK 2 Stück	205400		Sägeblatt-HM 160 x 1,2/1,8 x 20 mm, Z 56, FZ/TR, für Feinschnitte in Holz	092553
	Haftprofil F-HP 6,8M 6,8 m lang	204376		Sägeblatt-Diamant 160 x 2,4/3,0 x 20 mm, Z 4, FZ/TR, für zementgebundene Werkstoffe	092474
	Spannreißschutz F-SS 3,4M 3,4 m lang	204375		Spänebeutel	206921
	Spannzwinde F-SZ 180MM 2 Stück, zur Schienenfixierung am Werkstück	207770			
	Positionsanzeiger MT-PA	205398			

Akku-Tauchsäge

MT 55 18M bl

Für das „haarscharfe“ Nachjustieren der Schnitttiefeinstellung, z. B. bei nachgeschärften Sägeblättern oder Fermacell.

Die Schnitttiefe kann millimetergenau justiert werden. Mit oder ohne Schiene – durch einfaches Drehen des Schnitttiefenzeigers wird immer die exakte Schnitttiefe angezeigt.

Bei Schrägschnitten wird die Winklereinstellung mit einer halben Umdrehung mit nur einer Klemmschraube an zwei Stellen fixiert.

Das geschlossene Sägeblattgehäuse und der Schutzschieber am Sägeschnitt sorgen für eine überaus geringe Staubentwicklung.

Produktmerkmale

- Mit z. B. Vorritzfunktion, hoher Drehzahl und Feinjustierung zu mehr Präzision
- Kompatibel zu anderen Schienensystemen
- Mit dem schnellsten und innovativsten Sägeblattwechsel der Welt
- Netzunabhängig mit 18 V CAS-LiHD-Technik

Einsatzgebiete

- Quer- und Längsschnitte
- Schrägschnitte –1 bis +48°
- Tauchschnitte
- Materialeinsatz z. B.: Vollholz, Zementfaserplatten, Trespa, OSB, Gipsfaserplatten, Kunststoff, Fassadenplatten, Plattenwerkstoffe

Produktbeschreibung

Die Idee eine neue Tauchsäge zu entwickeln ist nicht neu. Neu war es aber, alle Bestandteile einer Maschine so zu konzipieren, dass ein einzigartiges Präzisionsprodukt entstand.

Die Tauchsäge MT 55 18M bl mit dem Saug-Spann-System Aerofix F-AF 1 sorgt für perfekte Schnitte bei einfachster Handhabung.

Die Vorritzfunktion ist mit einem Handgriff aktiviert. Damit sägt die MT 55 18M bl so saubere Sichtkanten wie eine stationäre Maschine und das auch bei abgenutztem Spanreißschutz.

Jetzt sind Schnitttiefen (ohne Schiene) bis 57 mm möglich. Durch das innovative Schwenksystem sind selbst bei Schrägschnitten kaum Grenzen gesetzt.

Technische Daten

Schnitttiefe	0 – 57 mm
Schnitttiefe bei 45°	0 – 40,5 mm
Schwenkbereich	–1 – 48°
Nennleerlaufdrehzahl	4.850 1/min
Absauganschluss Ø	35 mm
Gewicht	4,5 kg
Akku	18 V, 99 Wh, LiHD

MT 55 18M bl

Ausführungen

Tauchsäge MT 55 18M bl PURE im T-MAX	91B402
Tauchsäge MT 55 18M bl im T-MAX	91B401

Lieferumfang

1 Sägeblatt-HM 162 x 1,2/1,8 x 20 mm, Z 48, WZ, für universellen Einsatz in Plattenwerkstoffen	092584
2 Akku-PowerTank 18 M 99 LiHD (nur bei 91B401) 18 V, 99 Wh, LiHD	094503
1 Akku-PowerStation APS M (nur bei 91B401)	094492
1 Positionsanzeiger MT-PA	205398
1 Parallelanschlag	203214
1 Sechskantschlüssel 5 mm	093034
1 Spänebeutel	206921





Der leistungsstarke 18V-Lithium-Ionen-Akku ist prozessorgesteuert und überwacht alle relevanten Parameter wie Ladezustand und Temperatur.



Der schnellste Sägeblattwechsel der Welt: Einfach Entriegelungsknopf drücken und Hebel anheben. Das Gehäuse öffnet sich und das Sägeblatt kann im Handumdrehen gewechselt werden.



Mit oder ohne Schiene – durch einfaches Drehen des Schnitttiefeanzeigers wird immer die exakte Schnitttiefe angezeigt.



Hier zeichnet sich die MT 55 18M bl aus: hochpräzise Tauchschnitte z. B. in Küchenarbeitsplatten.

Sonderzubehör/Werkzeuge

Abbildung	Bezeichnung	Best. Nr.
	Führungsschienen F 80, 0,8 m lang F 110, 1,1 m lang F 160, 1,6 m lang F 210, 2,1 m lang F 310, 3,1 m lang	204380 204381 204365 204382 204383
	Verbindungsstück F-VS zum Verbinden zweier Führungsschienen	204363
	Winkelanschlag F-WA	205357
	Saug-Spann-System Aerofix F-AF 1 mit 1,3 m Schiene, Adapter für oben und unten, Flexschlauch	204770
	Flexschlauch FXS-L bis Länge 3,2 m	205276
	Führungsschienen-tasche F 160 für Führungsschienen bis 1,6 m Länge	204626
	Führungsschienen-taschen-Set: 2 x F 160 + F-VS + 2 x F-SZ 180MM + Führungsschientasche	204805
	Führungsschienen-taschen-Set: F 80 + F 160 + F-WA + F-VS + 2 x F-SZ 180 MM + Führungsschientasche	204749
	Endkappen F-EK 2 Stück	205400
	Haftprofil F-HP 6,8M 6,8 m lang	204376
	Spanreißschutz F-SS 3,4M 3,4 m lang	204375
	Spannzwinge F-SZ 180MM 2 Stück, zur Schienenfixierung am Werkstück	207770
	Positionsanzeiger MT-PA	205398

Abbildung	Bezeichnung	Best. Nr.
	Rückschlagstopp F-RS	202867
	Parallelanschlag mit Flügelschrauben	203214
	Akku-PowerTank 18 M 99 LiHD, 18 V, 99 Wh 18 M 144 LiHD, 18 V, 144 Wh	094503 094498
	Akku-PowerStation APS M 18 V Akku-PowerStation APS M+ Schnell-Ladegerät	094492 094509
	Sägeblatt-HM 160 x 1,2/1,8 x 20 mm, Z 16, WZ, für Längsschnitte in Holz	092539
	Sägeblatt-HM 160 x 1,2/1,8 x 20 mm, Z 24, WZ, für universellen Einsatz in Holz	092533
	Sägeblatt-HM 160 x 1,2/1,8 x 20 mm, Z 32, WZ, für Feinschnitte in Holz	092552
	Sägeblatt-HM 162 x 1,2/1,8 x 20 mm, Z 48, WZ, für universellen Einsatz in Plattenwerkstoffen	092584
	Sägeblatt-HM 160 x 1,2/1,8 x 20 mm, Z 48, FZ/TR, für Schichtstoffplatten (Trespa)	092569
	Sägeblatt-HM 160 x 1,2/1,8 x 20 mm, Z 56, FZ/TR, für Feinschnitte in Holz	092553
	Sägeblatt-Diamant 160 x 2,4/3,0 x 20 mm, Z 4, FZ/TR, für zementgebundene Werkstoffe	092474

* Untergreifanschlag und Spänebeutel siehe Seite 38.

Handkreissäge

MS 55



Wichtige Maschinenteile wie z.B. die Grundplatte sind aus hochwertigem Magnesium-Druckguss – für den harten Einsatz am Bau.

Eine der stärksten und robustesten Handkreissägen dieser Klasse – durch maximales Drehmoment ist für die MS 55 kein Einsatz zu schwer.

Produktmerkmale

- **Äußerst robust, dabei sehr leicht**
- **Zuverlässig**
- **Hohe Leistungsreserven**

Einsatzgebiete

- Quer- und Längsschnitte unter extremen Bedingungen
- Schrägschnitte bis 45°
- Allgemeine Montageeinsätze am Bau/Dach
- Materialeinsatz z. B.: Vollholz, Bauholz, Bohlen und Bretter

Produktbeschreibung

Die Säge für den rauen Alltag – die MS 55 von MAFELL. Entwickelt zum Sägen unter härtesten Bedingungen.

Hier einige der Standards:

- Unverwüstlich und beanspruchbar, dennoch – nur 3,3 kg leicht.
- Wie alle unsere Handkreissägen nutzt auch die MS 55 unser Führungsschienensystem.
- Exakt und einfach in der Handhabung.

Technische Daten

Schnitttiefe	10 – 55 mm
Schnitttiefe bei 45°	12 – 42 mm
Schwenkbereich	0 – 45°
Nennleerlaufdrehzahl	4400 1/min
Nennaufnahme	1100 W
Gewicht	3,3 kg
Universal-Motor	230 V/50 Hz

Ausführungen

Handkreissäge MS 55	915701
----------------------------	---------------

Lieferumfang

1 Sägeblatt-HM	092539
160 x 1,2/1,8 x 20 mm, Z 16, WZ, für Längsschnitte in Holz	
1 Sechskantschlüssel 5 mm	093034
1 Anschlagbügel	203208
1 Anschlussleitung 4 m	087323

PG A
Preisliste Seite 7





Immer „in Führung“ mit der MS 55 und dem Führungsschiensystem von MAFELL.



Die Winkeleinstellung zwischen 0° und 45° ist nach Skala leicht und exakt einstell- und fixierbar.



Anstelle der Doppelauflage kann auch der MAFELL-Parallelanschlag eingesetzt werden. Dieser ist als Sonderzubehör erhältlich.



Der stabile Vollmaterialbügel dient als Zusatzaufgabe und als Schutz für Anwender und Maschine.

Sonderzubehör/Werkzeuge

Abbildung	Bezeichnung	Best. Nr.
	Führungsschiens F 80, 0,8 m lang F 110, 1,1 m lang F 160, 1,6 m lang F 210, 2,1 m lang F 310, 3,1 m lang	204380 204381 204365 204382 204383
	Verbindungsstück F-VS zum Verbinden zweier Führungsschiens	204363
	Winkelanschlag F-WA	205357
	Saug-Spann-System Aerofix F-AF 1 mit 1,3 m Schiene, Adapter für oben und unten, Flexschlauch	204770
	Flexschlauch FXS-L bis Länge 3,2 m	205276
	Führungsschiensentasche F 160 für Führungsschiens bis 1,6 m Länge	204626
	Führungsschiensentaschen-Set: 2 x F 160 + F-VS + 2 x F-SZ 180 MM + Führungsschiensentasche	204805
	Führungsschiensentaschen-Set: F 80 + F 160 + F-WA + F-VS + 2 x F-SZ 180 MM + Führungsschiensentasche	204749
	Endkappen F-EK 2 Stück	205400
	Haftprofil F-HP 6,8M 6,8 m lang	204376
	Spannreißschutz F-SS 3,4M 3,4 m lang	204375
	Spannzwinde F-SZ 180MM 2 Stück, zur Schiensenfixierung am Werkstück	207770

Abbildung	Bezeichnung	Best. Nr.
	Parallelanschlag mit Flügelschrauben	203214
	Pilzgriff als zusätzliche Maschinenführung, mit Befestigungsschraube	201451
	Sägeblatt-HM 160 x 1,2/1,8 x 20 mm, Z 16, WZ, für Längsschnitte in Holz	092539
	Sägeblatt-HM 160 x 1,2/1,8 x 20 mm, Z 24, WZ, für universellen Einsatz in Holz	092533
	Sägeblatt-HM 160 x 1,2/1,8 x 20 mm, Z 32, WZ, für Feinschnitte in Holz	092552

KSP 40 Flexistem



Eumacop
Innovationspreis
2003

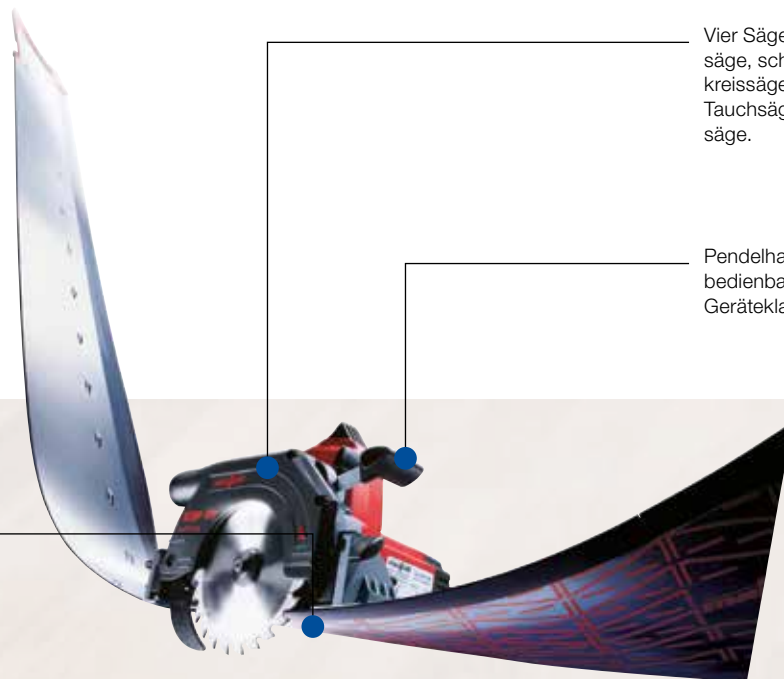

Vier Sägen in einer – Handkreissäge, schienengeführte Handkreissäge mit Pendelschutzhaube, Tauchsäge und Schattenfugensäge.

Pendelhaubenvoreinzug über Hebel bedienbar – ein Novum in dieser Geräteklasse.

Schwenkpunkt an der Gummilippe – dadurch nur ein Risszeiger, egal welche Winkeleinstellung, mit oder ohne Schiene.

Produktmerkmale

- Mobil mit Flexi-Schiene
- Schattenfugen – kein Problem ab 13 mm
- Tauchsystem mit FLIPPKEIL
- Komplettsystem im T-MAX

Einsatzgebiete

- Längs- und Querschnitte
- Schrägschnitte bis 45°
- Tauchschnitte
- Schattenfugen ab 13 mm
- Materialeinsatz z. B.: Plattenwerkstoffe, Türen, Arbeitsplatten, Lattungen, Schalungen, Innenausbau und Renovierungen

Produktbeschreibung

Das KSP 40 Flexistem ist ein mobiles Säge-Komplettsystem mit 40er-Handkreissäge und rollbarer Führungsschiene im handlichen Transportkoffer. Die Vorteile für Schreiner, Zimmerer und Innenausbauer liegen auf der Hand:

Ganz gleich, ob Sie Platten zuschneiden, Schattenfugen sägen oder Türen ablängen möchten – mit dem KSP 40 Flexistem haben Sie das passende Sägesystem immer griffbereit. Die ebenso kompakte wie robuste Handkreissäge KSP 40 und die innovative Flexi-Schiene sind die richtige Antwort auf fast 100 % aller Schnitte. Zusammen im praktischen Transportkoffer T-MAX ein unschlagbares Team.

Technische Daten

Schnitttiefe ohne Schiene	0 – 42 mm
Schnitttiefe mit Schiene bei 45°	0 – 29 mm
Schnitttiefe mit Schiene	0 – 40 mm
Schwenkbereich	0 – 45°
Flexi-Schiene Nutzlänge	1400 mm
Nennleerlaufdrehzahl	8400 1/min
Nennaufnahme	900 W
Gewicht	2,2 kg
Universal-Motor	230 V / 50 Hz

Ausführungen

KSP 40 Flexistem im T-MAX	915801
----------------------------------	---------------

Lieferumfang

1 Flexi-Schiene FX 140	204372
1,4 m mit Spanreißschutz	
1 Sägeblatt-HM	092558
120 x 1,2/1,8 x 20 mm, Z 24, WZ, für universellen Einsatz in Holz	
1 Parallelanschlag	203180
2 Spannpratzen	203773
1 Absaugstutzen	203782
1 Anschlussleitung 4 m	087323

PG A
Preisliste Seite 7





Kein Problem: Schattenfugen ab 13 mm Fugenbreite.



Die Flexi-Schiene FX 140 ist extrem platzsparend, da sie für den Transport eingerollt und im T-MAX aufbewahrt werden kann.



Optimale Handlichkeit und Schienenführung. Zwei Garanten für hohe Präzision, wie hier beim Ablängen von Zimmertüren.



Alles im Griff mit dem T-MAX, dem praktischen Transportkoffer, für das gesamte KSP 40 Flexisystem.

Sonderzubehör/Werkzeuge

Abbildung	Bezeichnung	Best. Nr.
	Flexi-Schiene FX 140 1,4 m mit Spanreißschutz	204372
	Spannzwinge F-SZ 180MM 2 Stück, zur Schienenfixierung am Werkstück	207770
	Sägeblatt-HM 120 x 1,2/1,8 x 20 mm, Z 24, WZ, für universellen Einsatz in Holz	092558
	Sägeblatt-HM 120 x 1,2/1,8 x 20 mm, Z 40, FZ/TR, für Feinschnitte in Holz	092559
	Sägeblatt-HM 120 x 1,2/1,8 x 20 mm, Z 12, WZ, für Längsschnitte in Holz	092560
	Spänebeutel	206787
	Führungseinrichtung S max. Schnittlänge 292 mm	208169

Handkreissäge

K 55 cc

Gesundes Arbeitsumfeld – durch einen sauberen Arbeitsplatz und eine freie Sicht auf das Werkstück dank optimaler Staubabsaugung mit den Absauggeräten von MAFELL.



Helle LED-Lichter sorgen für eine großflächige Ausleuchtung des Arbeitsbereichs.

Per Voreinzug lässt sich die Pendelhaube bequem und einfach bedienen und sorgt bei Tauch- und Schrägschnitten für Komfort und Sicherheit.

Mit der neuen Grundplatte, kann die Handkreissäge auch als Kappschiensäge verwendet werden. Dafür wird eine Führungseinrichtung benötigt.

Produktmerkmale

- Bis 58 mm Schnitttiefe
- Führungsschienengeführte Schnitte
- Mit neuem 45° Schwanksystem für mehr Schnitttiefe
- Geringes Gewicht

Einsatzgebiete

- Quer- und Längsschnitte
- Schrägschnitte bis 45°
- Tauchschnitte
- Materialeinsatz z. B.: Vollholz, Bretter, Bohlen, Plattenwerkstoffe

Produktbeschreibung

Mit der kompakten und extrem leistungsfähigen Handkreissäge K 55 cc erzielen Sie Schnitte bis zu 58 Millimetern Schnitttiefe in absoluter Topqualität. Und das mit dem besten Leistungsgewicht ihrer Klasse.

Es ist kein Abschrauben des Spaltkeils mehr nötig – der FLIPPKEIL bietet Ihnen beim Eintauchen optimalen Benutzerkomfort und Anwendersicherheit.

Jetzt haben geballte Power und hohe Drehmomente einen Namen: CUprex der Hochleistungsmotor mit leistungsoptimierter Digital-Elektronik und neu entwickelter Steuertechnik.

Technische Daten

Schnitttiefe bei 0°	0 – 58 mm
Schnitttiefe bei 45°	0 – 48 mm
Schwenkbereich	0 – 45°
Nennleerlaufdrehzahl	5.700 1/min
Nennaufnahme	1300 W
Absauganschluss Ø	35 mm
Gewicht	4,1 kg
Universal-Motor	230 V/50 Hz

K 55 cc

Ausführungen

Handkreissäge K 55 cc	918001
Handkreissäge K 55 cc im T-MAX	918002

Lieferumfang

1 Sägeblatt-HM	092478
168 x 1,2/1,8 x 20 mm, Z 24, WZ, für universellen Einsatz in Holz	
1 Sechskantschlüssel 5 mm	093034
1 Anschlussleitung 4 m	087323

PG A
Preisliste Seite 7





Die Spanführung der neuen Sägen wurde so optimiert, dass der Absaugkanal nicht verstopfen kann. Ein wichtiger Vorteil auch bei Tauchschnitten in Faserrichtung.



Der innovative Risszeiger folgt automatisch der Neigung der Maschine und zeigt so stets die richtige Schnittkante an.



Mit den MAFELL Führungsschieneen oder dem optional erhältlichen Untergreifanschlag mit Millimeter-Skala können beispielsweise Terrassendielen exakt eingepasst werden.



Der FLIPPKEIL ermöglicht – auch ohne Abschrauben des Spaltkeils – einen sicheren, bequemen und einfachen Tauchschnitt.

Sonderzubehör/Werkzeuge

Abbildung	Bezeichnung	Best. Nr.
	Führungsschiene F 80, 0,8 m lang F 110, 1,1 m lang F 160, 1,6 m lang F 210, 2,1 m lang F 310, 3,1 m lang	204380 204381 204365 204382 204383
	Verbindungsstück F-VS zum Verbinden zweier Führungsschieneen	204363
	Winkelanschlag F-WA	205357
	Saug-Spann-System Aerofix F-AF 1 mit 1,3 m Schiene, Adapter für oben und unten, Flexschlauch	204770
	Flexschlauch FXS-L bis Länge 3,2 m	205276
	Führungsschieneentasche F 160 für Führungsschieneen bis 1,6 m Länge Führungsschieneentaschen-Set: 2 x F 160 + F-VS + 2 x F-SZ 180 MM + Führungsschieneentasche	204626 204805
	Führungsschieneentaschen-Set: F 80 + F 160 + F-WA + F-VS + 2 x F-SZ 180 MM + Führungsschieneentasche	204749
	Endkappen F-EK 2 Stück	205400
	Führungseinrichtung M max. Schnittlänge 400 mm	208170
	Führungseinrichtung ML max. Schnittlänge 770 mm	204378
	Haftprofil F-HP 6,8M 6,8 m lang	204376
	Spanreißschutz F-SS 3,4M 3,4 m lang	204375

Abbildung	Bezeichnung	Best. Nr.
	Spannzwinde F-SZ 180MM 2 Stück, zur Schieneenfixierung am Werkstück	207770
	Parallelschlag	206825
	Untergreifanschlag MF-UA	206073
	Sägeblatt-HM 168 x 1,2/1,8 x 20 mm, Z 16, WZ, für Längsschnitte in Holz	092476
	Sägeblatt-HM 168 x 1,2/1,8 x 20 mm, Z 24, WZ, für universellen Einsatz in Holz	092478
	Sägeblatt-HM 168 x 1,2/1,8 x 20 mm, Z 32, WZ, für Feinschnitte in Holz	092480
	Sägeblatt-HM 168 x 1,2/1,8 x 20 mm, Z 56, WZ, für Querschnitte in Holz	092482
	Spänebeutel	206921

Akku-Handkreissäge

K 55 18M bl

Gesundes Arbeitsumfeld – durch einen sauberen Arbeitsplatz und eine freie Sicht auf das Werkstück dank optimaler Staubabsaugung mit den Absauggeräten von MAFELL.



Helle LED-Lichter sorgen für eine großflächige Ausleuchtung des Arbeitsbereichs.

Per Voreinzug lässt sich die Pendelhaube bequem und einfach bedienen und sorgt bei Tauch- und Schrägschnitten für Komfort und Sicherheit.

Mit der neuen Grundplatte, kann die Handkreissäge auch als Kappschiensäge verwendet werden. Dafür wird eine Führungseinrichtung benötigt.

Produktmerkmale

- Bis 58 mm Schnitttiefe
- Netzunabhängig mit 18 V CAS-LiHD-Technik
- Mit neuem 45° Schwengsystem für mehr Schnitttiefe

Einsatzgebiete

- Quer- und Längsschnitte
- Schrägschnitte bis 45°
- Tauchschnitte
- Materialeinsatz z. B.: Vollholz, Bretter, Bohlen, Plattenwerkstoffe

Produktbeschreibung

Mit der kompakten und extrem leistungsfähigen Handkreissäge K 55 erzielen Sie Schnitte bis zu 58 Millimetern Schnitttiefe in absoluter Topqualität. Und das mit dem besten Leistungsgewicht ihrer Klasse.

Es ist kein Abschrauben des Spaltkeils mehr nötig – der FLIPPKEIL bietet Ihnen beim Eintauchen optimalen Benutzerkomfort und Anwendersicherheit.

Technische Daten

Schnitttiefe	0 – 58 mm
Schnitttiefe bei 45°	0 – 48 mm
Schwenkbereich	0 – 45°
Nennleerlaufdrehzahl	4.4500 1/min
Absauganschluss Ø	35 mm
Gewicht	4,3 kg
Akku	18 V, 99 Wh, LiHD

K 55 18M bl

Ausführungen

Akku-Handkreissäge K 55 18M bl PURE im T-MAX	91B502
Akku-Handkreissäge K 55 18M bl im T-MAX	91B501

Lieferumfang

1 Sägeblatt-HM	092478
168 x 1,2/1,8 x 20 mm, Z 24, WZ, für universellen Einsatz in Holz	
2 Akku-PowerTank 18 M 99 LiHD (nur bei 91B501)	094503
18 V, 99 Wh, LiHD	
1 Akku-PowerStation APS M (nur bei 91B501)	094492
1 Sechskantschlüssel 5 mm	093034
1 Spänebeutel	206921

PG A
Preisliste Seite 8





Die Spanführung der neuen Sägen wurde so optimiert, dass der Absaugkanal nicht verstopfen kann. Ein wichtiger Vorteil auch bei Tauchschnitten in Faserrichtung.



Der innovative Risszeiger folgt automatisch der Neigung der Maschine und zeigt so stets die richtige Schnittkante an.



Immer im Bilde: Die Akku-Ladestandanzeige lässt sich per Knopfdruck jederzeit ablesen.



Der FLIPPKEIL ermöglicht – auch ohne Abschrauben des Spaltkeils – einen sicheren, bequemen und einfachen Tauchschnitt.

Sonderzubehör/Werkzeuge

Abbildung	Bezeichnung	Best. Nr.	Abbildung	Bezeichnung	Best. Nr.
	Führungsschienen F 80, 0,8 m lang F 110, 1,1 m lang F 160, 1,6 m lang F 210, 2,1 m lang F 310, 3,1 m lang	204380 204381 204365 204382 204383		Spanreißschutz F-SS 3,4M 3,4 m lang	204375
	Verbindungsstück F-VS zum Verbinden zweier Führungsschienen	204363		Haftprofil F-HP 6,8M 6,8 m lang	204376
	Winkelanschlag F-WA	205357		Parallelanschlag	206825
	Führungsschientasche F 160 für Führungsschienen bis 1,6 m Länge	204626		Untergreifanschlag MF-UA	206073
	Führungsschientaschen-Set: 2 x F 160 + F-VS + 2 x F-SZ 180 MM + Führungsschientasche	204805		Sägeblatt-HM 168 x 1,2/1,8 x 20 mm, Z 16, WZ, für Längsschnitte in Holz	092476
	Führungsschientaschen-Set: F 80 + F 160 + F-WA + F-VS + 2 x F-SZ 180 MM + Führungsschientasche	204749		Sägeblatt-HM 168 x 1,2/1,8 x 20 mm, Z 24, WZ, für universellen Einsatz in Holz	092478
	Endkappen F-EK 2 Stück	205400		Sägeblatt-HM 168 x 1,2/1,8 x 20 mm, Z 32, WZ, für Feinschnitte in Holz	092480
	Führungseinrichtung M max. Schnittlänge 400 mm	208170		Sägeblatt-HM 168 x 1,2/1,8 x 20 mm, Z 56, WZ, für Querschnitte in Holz	092482
	Führungseinrichtung ML max. Schnittlänge 770 mm	204378		Spänebeutel	206921
	Spannzwingen F-SZ 180MM 2 Stück, zur Schienenfixierung am Werkstück	207770		Power-Set 2 2x 18 M 99 LiHD + APS M	209599
	Akku-PowerTank 18 M 99 LiHD, 18 V, 99 Wh 18 M 144 LiHD, 18 V, 144 Wh	094503 094498		Power-Set 3 2x 18 M 144 LiHD + APS M+	209598
	Akku-PowerStation APS M 18 V	094492			
	Akku-PowerStation APS M+ Schnell-Ladegerät	094509			

Handkreissäge

K 65 cc

Durch das einzigartige Schwenksystem ist im Winkelbereich zwischen 0° und 45° immer eine Schnitttiefe von 53 mm erreichbar.



Die Schnitttiefe der K 65 cc lässt sich von 8 bis 67 mm voreinstellen und fixieren.

Der innovative Risszeiger folgt automatisch der Neigung der Maschine und zeigt so stets die richtige Schnittkante an.

Mit der neuen Grundplatte, kann die Handkreissäge auch als Kappschiennen-Säge verwendet werden. Dafür wird eine Führungseinrichtung benötigt.

Produktmerkmale

- Tauchsystem mit **FLIPPKEIL**
- Mit neuem **45° Schwenksystem** für mehr Schnitttiefe
- Nur ein **Risszeiger**
- Mit **CUprex Hochleistungsmotor**

Einsatzgebiete

- Quer- und Längsschnitte
- Schrägschnitte / Schifterschnitte bis 45°
- Kervenschnitte
- Tauchschnitte
- Abgratungen, Auskehlungen
- Materialeinsatz z.B.: Vollholz, Plattenwerkstoffe, Dämmstoff, Türen, Arbeitsplatten, Innenausbau und Renovierungen

Produktbeschreibung

Mit der kompakten und extrem leistungsfähigen Handkreissäge K 65 cc erzielen Sie Schnitte bis zu 67 Millimetern Schnitttiefe in absoluter Topqualität. Und das mit dem besten Leistungsgewicht ihrer Klasse. Sie bietet alle Gewichts- und Handhabungsvorteile einer 55er-Maschine mit der Schnitttiefe einer 65er-Maschine.

Es ist kein Abschrauben des Spaltkeils mehr nötig – der **FLIPPKEIL** bietet Ihnen beim Eintauchen optimalen Benutzerkomfort und Anwendersicherheit.

Jetzt haben geballte Power und hohe Drehmomente einen Namen: **CUprex** der Hochleistungsmotor mit leistungsoptimierter Digital-Elektronik und neu entwickelter Steuertechnik. Dabei kann die Drehzahl stufenlos auf unterschiedliche Materialien und Anwendungen eingestellt werden.

Technische Daten

Schnitttiefe	0 – 67 mm
Schnitttiefe bei 45°	0 – 53 mm
Schwenkbereich	0 – 45°
Nennleerlaufdrehzahl	2700 – 4700 1/min
Nennaufnahme	1800 W
Absauganschluss Ø	35 mm
Gewicht	4,7 kg
Universal-Motor	230 V/50 Hz

K 65 cc

Ausführungen

Handkreissäge K 65 cc	91B001
Handkreissäge K 65 cc im T-MAX	91B002

Lieferumfang

1 Sägeblatt-HM	092487
185 x 1,4/2,4 x 20 mm, Z 24, WZ, für universellen Einsatz in Holz	
1 Parallelanschlag	
1 Sechskantschlüssel 5 mm	093034
1 Anschlussleitung 4 m	087323





Die Spanführung wurde für das Schneiden von Holzfasermaterialien konzipiert und optimiert. Auch bei Tauchschnitten in Faserrichtung bietet sie erhebliche Vorteile.



Per Voreinzug lässt sich die Pendelhaube bequem und einfach bedienen und sorgt bei Tauch- und Schrägschnitten für Komfort und Sicherheit.



Mit den MAFELL Führungsschienen oder dem im Lieferumfang enthaltenen Parallelanschlag mit Millimeter-Skala können beispielsweise Terrassendielen exakt eingepasst werden.



Der FLIPPKEIL ermöglicht – auch ohne Abschrauben des Spaltkeils – einen sicheren, bequemen und einfachen Tauchschnitt.

Sonderzubehör/Werkzeuge

Abbildung	Bezeichnung	Best. Nr.	Abbildung	Bezeichnung	Best. Nr.
	Führungsschienen F 80, 0,8 m lang F 110, 1,1 m lang F 160, 1,6 m lang F 210, 2,1 m lang F 310, 3,1 m lang	204380 204381 204365 204382 204383		Spannzwinde F-SZ 180MM 2 Stück, zur Schienenfixierung am Werkstück Parallelanschlag	207770 206825
	Verbindungsstück F-VS zum Verbinden zweier Führungsschienen	204363		Untergreifanschlag MF-UA	206073
	Winkelanschlag F-WA	205357		Sägeblatt-HM 185 x 1,4/2,4 x 20 mm, Z 16, WZ, für Längsschnitte in Holz	092485
	Saug-Spann-System Aerofix F-AF 1 mit 1,3 m Schiene, Adapter für oben und unten, Flexschlauch	204770		Sägeblatt-HM 185 x 1,4/2,4 x 20 mm, Z 24, WZ, für universellen Einsatz in Holz	092487
	Flexschlauch FXS-L bis Länge 3,2 m	205276		Sägeblatt-HM 185 x 1,4/2,4 x 20 mm, Z 32, WZ, für Feinschnitte in Holz	092489
	Führungsschiententasche F 160 für Führungsschienen bis 1,6 m Länge	204626		Sägeblatt-HM 185 x 1,4/2,4 x 20 mm, Z 56, WZ, für Querschnitte in Holz	092491
	Führungsschientaschen-Set: 2 x F 160 + F-VS + 2 x F-SZ 180 MM + Führungsschientasche	204805		Spänebeutel	206921
	Führungsschientaschen-Set: F 80 + F 160 + F-WA + F-VS + 2 x F-SZ 180 MM + Führungsschientasche	204749			
	Führungseinrichtung M max. Schnittlänge 400 mm	208170			
	Führungseinrichtung ML max. Schnittlänge 770 mm	204378			
	Endkappen F-EK 2 Stück	205400			
	Haftprofil F-HP 6,8M 6,8 m lang	204376			
	Spanreißschutz F-SS 3,4M 3,4 m lang	204375			

Akku-Handkreissäge

K 65 18M bl

Durch das einzigartige Schwenksystem ist im Winkelbereich zwischen 0° und 45° immer eine Schnitttiefe von 48 mm erreichbar.



Die leistungsstarke 18 V-LiHD Akku-Technologie erlaubt extreme Leistung und Durchzugskraft. Der CAS-Akku* ist prozessorgesteuert und überwacht automatisch alle relevanten Parameter wie Ladezustand und Temperatur, um eine maximale Laufzeit zu gewährleisten.

Der innovative Risszeiger folgt automatisch der Neigung der Maschine und zeigt so stets die richtige Schnittkante an.

Mit der neuen Grundplatte, kann die Handkreissäge auch als Kappschiensäge verwendet werden. Dafür wird eine Führungseinrichtung benötigt.

Produktmerkmale

- Tauchsystem mit FLIPPKEIL
- Mit neuem 45° Schwenksystem für mehr Schnitttiefe
- Nur ein Risszeiger
- Mit CUprex Hochleistungsmotor
- Netzunabhängig mit 18 V CAS-LiHD-Technik

Einsatzgebiete

- Quer- und Längsschnitte
- Schrägschnitte / Schifterschnitte bis 45°
- Kervenschnitte
- Tauchschnitte
- Abgratungen, Auskehlungen
- Materialeinsatz z.B.: Vollholz, Plattenwerkstoffe, Dämmstoff, Türen, Arbeitsplatten, Innenausbau und Renovierungen

Produktbeschreibung

Mit der kompakten und extrem leistungsfähigen Handkreissäge K 65 18M bl erzielen Sie Schnitte bis zu 67 Millimetern Schnitttiefe in absoluter Topqualität. Und das mit dem besten Leistungsgewicht ihrer Klasse. Sie bietet alle Gewichts- und Handhabungsvorteile einer 55er-Maschine mit der Schnitttiefe einer 65er-Maschine.

Es ist kein Abschrauben des Spaltkeils mehr nötig – der FLIPPKEIL bietet Ihnen beim Eintauchen optimalen Benutzerkomfort und Anwendersicherheit.

Jetzt haben geballte Power und hohe Drehmomente einen Namen: CUprex der Hochleistungsmotor mit leistungsoptimierter Digital-Elektronik und neu entwickelter Steuertechnik. Dabei kann die Drehzahl stufenlos auf unterschiedliche Materialien und Anwendungen eingestellt werden.

Technische Daten

Schnitttiefe	0 – 67 mm
Schnitttiefe bei 45°	0 – 53 mm
Schwenkbereich	0 – 45°
Nennleerlaufdrehzahl	4450 1/min
Absauganschluss Ø	35 mm
Gewicht	4,4 kg
Akku	18 V, 99 Wh, LiHD

K 65 18 M bl

Ausführungen

Akku-Handkreissäge K 65 18M bl PURE im T-MAX	91B702
Akku-Handkreissäge K 65 18M bl im T-MAX	91B701

Lieferumfang

1 Sägeblatt-HM	092494
185 x 1,4/2,4 x 20 mm, Z 16, WZ, für universellen Einsatz in Holz, Battery ideal	
2 Akku-PowerTank 18 M 99 LiHD (nur bei 91B701)	094503
18 V, 99 Wh, LiHD	
1 Akku-PowerStation APS M (nur bei 91B701)	094492
1 Parallelanschlag	
1 Sechskantschlüssel 5 mm	093034
1 Spänebeutel	

PG A
Preisliste Seite 8





Die Spanführung wurde für das Schneiden von Holzfasermaterialien konzipiert und optimiert. Auch bei Tauchschnitten in Faserrichtung bietet sie erhebliche Vorteile.



Per Voreinzug lässt sich die Pendelhaube bequem und einfach bedienen und sorgt bei Tauch- und Schrägschnitten für Komfort und Sicherheit.



Immer im Bilde: Die Akku-Ladestandanzeige lässt sich per Knopfdruck jederzeit ablesen.



Der FLIPPKEIL ermöglicht – auch ohne Abschrauben des Spaltkeils – einen sicheren, bequemen und einfachen Tauchschnitt.

Sonderzubehör/Werkzeuge

Abbildung	Bezeichnung	Best. Nr.	Abbildung	Bezeichnung	Best. Nr.
	Führungsschienen F 80, 0,8 m lang F 110, 1,1 m lang F 160, 1,6 m lang F 210, 2,1 m lang F 310, 3,1 m lang	204380 204381 204365 204382 204383		Spanreißschutz F-SS 3,4M 3,4 m lang	204375
	Verbindungsstück F-VS zum Verbinden zweier Führungsschienen	204363		Haftprofil F-HP 6,8M 6,8 m lang	204376
	Winkelanschlag F-WA	205357		Parallelanschlag	206825
	Führungsschienen-tasche F 160 für Führungsschienen bis 1,6 m Länge	204626		Untergreifanschlag MF-UA	206073
	Führungsschienen-taschen-Set: 2 x F 160 + F-VS + 2 x F-SZ 180 MM + Führungsschientasche	204805		Sägeblatt-HM 185 x 1,2/1,8 x 20 mm, Z 16, WZ, Battery ideal, für Längsschnitte in Holz	092494
	Führungsschienen-taschen-Set: F 80 + F 160 + F-WA + F-VS + 2 x F-SZ 180 MM + Führungsschientasche	204749		Sägeblatt-HM 185 x 1,2/1,8 x 20 mm, Z 32, WZ, Battery ideal, für Längs- und Querschnitte in Holz	092493
	Endkappen F-EK 2 Stück	205400		Spänebeutel	206921
	Führungseinrichtung M max. Schnittlänge 400 mm	208170		Power-Set 2 2x 18 M 99 LiHD + APS M	209599
	Führungseinrichtung ML max. Schnittlänge 770 mm	204378		Power-Set 3 2x 18 M 144 LiHD + APS M+	209598
	Spannzwinde F-SZ 180MM 2 Stück, zur Schienenfixierung am Werkstück	207770			
	Akku-PowerTank 18 M 99 LiHD, 18 V, 99 Wh 18 M 144 LiHD, 18 V, 144 Wh	094503 094498			
	Akku-PowerStation APS M 18 V Akku-PowerStation APS M+ Schnell-Ladegerät	094492 094509			

Handkreissäge

K 85 Ec

Die K 85 Ec für mehr Schnitttiefe bis 88 mm. Selbst mit Führungsschiene werden außergewöhnliche 82 mm erreicht.

Optimaler Spanauswurf speziell beim Sägen von Dämmstoffen.

Sägen nach Anriss. Der Risszeiger passt sich automatisch dem eingestellten Neigungswinkel an.



Mit nur einem Handgriff kann die Schnitttiefe eingestellt und arretiert werden.

Die neuartige Winkeleinstellung der K 85 Ec ermöglicht eine optimale Ablesbarkeit an der Skala.

Mit der neuen Grundplatte, kann die Handkreissäge auch als Kappschiensäge verwendet werden. Dafür wird eine Führungseinrichtung benötigt.

Produktmerkmale

- Mit **CUprex Hochleistungsmotor**
- Mit **neuem 60°-Schwenksystem für mehr Schnitttiefe**
- **Einzigartige, präzise Höheneinstellung**
- **Nur ein Risszeiger**

Einsatzgebiete

- Quer- und Längsschnitte
- Schrägschnitte/Schifterschnitte bis 60°
- Kervenschnitte
- Tauchschnitte
- Abgratungen, Auskehlungen
- Materialeinsatz z. B.: Vollholz, Plattenwerkstoffe, Dämmstoff, Türen, Arbeitsplatten, Innenausbau und Renovierungen

Produktbeschreibung

Bei den Handkreissägen von MAFELL treffen Kraft und Präzision auf Anwenderfreundlichkeit und Ergonomie. Diese Eigenschaften verschmelzen in der K 85 Ec in einzigartiger Art und Weise.

Jetzt haben geballte Power und hohe Drehmomente einen Namen: CUprex der Hochleistungsmotor mit leistungsoptimierter Digital-Elektronik und neu entwickelter Steuertechnik. Dabei kann die Drehzahl stufenlos auf unterschiedliche Materialien und Anwendungen eingestellt werden.

Es ist kein Abschrauben des Spaltkeils mehr nötig – der FLIPPKEIL bietet Ihnen beim Eintauchen optimalen Benutzerkomfort und Anwendersicherheit.

Technische Daten

	K 85 Ec
Schnitttiefe	0 – 88 mm
Schnitttiefe bei 45°	0 – 61,5 mm
Schnitttiefe bei 60°	2 – 44,5 mm
Schwenkbereich	0 – 60°
Nennleerlaufdrehzahl	2250 – 4400 1/min
Nennaufnahme	2300 W
Gewicht	6,7 kg
Universal-Motor	230 V/50 Hz

Ausführungen

Handkreissäge K 85 Ec	91C601
Handkreissäge K 85 Ec im L-MAX	918202

Lieferumfang

1 Sägeblatt-HM	092590
237 x 1,8/2,5 x 30 mm, Z 12, WZ, für Längsschnitte in Holz	
1 Parallelanschlag (nur bei 918202)	205323
1 Absaugstutzen	205290
1 Sechskantschlüssel 5 mm	093034
1 Anschlussleitung 4 m	087888





Durch das einzigartige Schwenksystem wird, egal bei welcher Winkeleinstellung, immer an der Gummilippe entlang gesägt.



Randnahe Arbeiten mit dem Untergreifanschlag K 85-UA. Der Abstand kann hierbei per Skala am Bügel eingestellt werden.















Durch den Pendelhaubenvoreinzug am zweiten Handgriff, ist speziell bei Schrägschnitten, das Ansetzen der Maschine komfortabel und sicher.

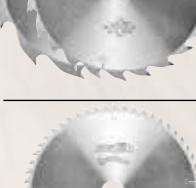

Mit einer Einstellung kann das Sägeblatt und die Pendelhaube arretiert werden. Praktisch, denn die Einschaltsperr ist damit ebenfalls aktiviert.

Sonderzubehör/Werkzeuge

Abbildung	Bezeichnung	Best. Nr.	Abbildung	Bezeichnung	Best. Nr.
	Führungsschienen F 80, 0,8 m lang F 110, 1,1 m lang F 160, 1,6 m lang F 210, 2,1 m lang F 310, 3,1 m lang	204380 204381 204365 204382 204383		Spannzwinde F-SZ 180MM 2 Stück, zur Schienenfixierung am Werkstück	207770
	Verbindungsstück F-VS zum Verbinden zweier Führungsschienen	204363		Parallelanschlag K 85-PA	205323
	Winkelanschlag F-WA	205357		Untergreifanschlag K 85-UA	205166
	Saug-Spann-System Aerofix F-AF 1 mit 1,3 m Schiene, Adapter für oben und unten, Flexschlauch	204770		Sägeblatt-HM 237 x 1,8/2,5 x 30 mm, Z 12, WZ, für Längsschnitte in Holz	092590
	Flexschlauch FXS L bis Länge 3,2 m	205276		Sägeblatt-HM 237 x 1,8/2,5 x 30 mm, Z 24, WZ, für Längs- und Querschnitte	092591
	Führungsschienen-tasche F 160 für Führungsschienen bis 1,6 m Länge	204626		Sägeblatt-HM 237 x 1,8/2,5 x 30 mm, Z 56, WZ, für Querschnitte in Holz	092592
	Führungsschienen-taschen-Set: 2 x F 160 + F-VS + 2 x F-SZ 180 MM + Führungsschientasche	204805			
	Führungsschienen-taschen-Set: F 80 + F 160 + F-WA + F-VS + 2 x F-SZ 180 MM + Führungsschientasche	204749		L-MAX	095170
	Führungseinrichtung L max. Schnittlänge 370 mm	208171			
	Endkappen F-EK 2 Stück	205400			
	Haftprofil F-HP 6,8M 6,8 m lang	204376			
	Spannrißschutz F-SS 3,4M 3,4 m lang	204375			

Zimmerei-Handkreissäge

MKS 130 Ec

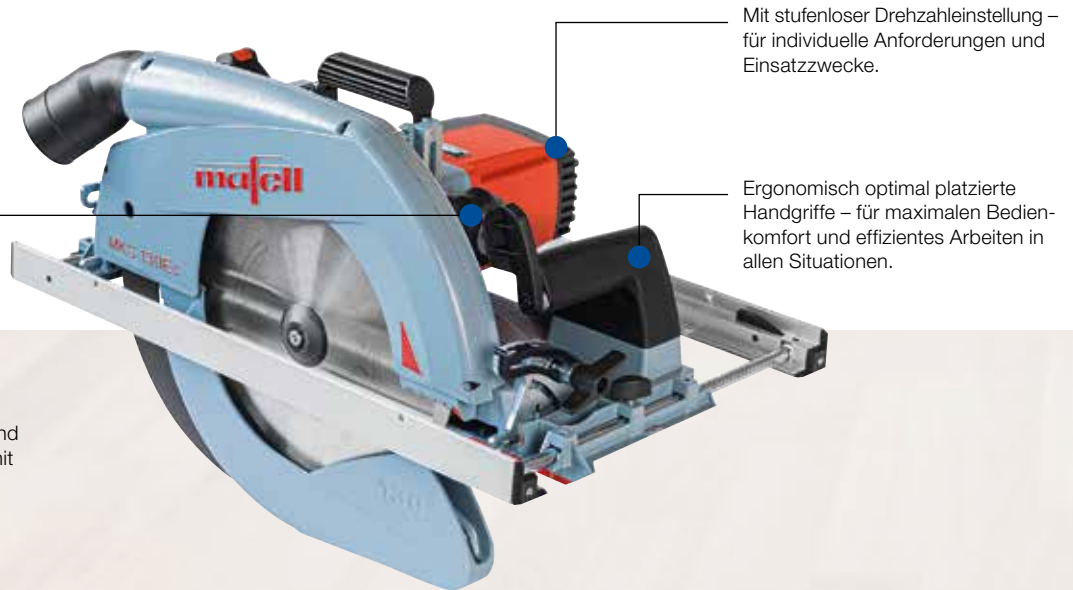

Die Schnitttiefe lässt sich exakt und leicht einstellen – dank Drehrad mit leicht ablesbarer Skala.

Mit stufenloser Drehzahleinstellung – für individuelle Anforderungen und Einsatzzwecke.

Ergonomisch optimal platzierte Handgriffe – für maximalen Bedienkomfort und effizientes Arbeiten in allen Situationen.

Produktmerkmale

- Mit **CUprex Hochleistungsmotor**
- Mit **neuem 60°-Schwenksystem für mehr Schnitttiefe**
- **Einzigartige, präzise Höheneinstellung**
- **Nur ein Risszeiger**

Einsatzgebiete

- Quer- und Längsschnitte
- Schrägschnitte bis 60°
- Allgemeine Abbundarbeiten, Kervenschnitte
- Materialeinsatz z. B.: Vollholz, Leimbinder, Dämmstoff, Sandwichplatten

Produktbeschreibung

Jetzt haben geballte Power und hohe Drehmomente einen Namen: CUprex der Hochleistungsmotor mit leistungsoptimierter Digital-Elektronik und neu entwickelter Steuertechnik. Dabei kann die Drehzahl stufenlos auf unterschiedliche Materialien und Anwendungen eingestellt werden.

Für optimales Handling und bessere Kontrolle ist die Zimmerei-Handkreissäge mit Sanftanlauf, konstanter Drehzahl unter Last, Drehzahlabenkung und Überlastschutz ausgestattet.

Die Bauweise der MKS 130 Ec besticht durch extrem robuste und hochwertige Materialien, wie z. B. das leichte Magnesium-Druckgussgehäuse oder die stoßfesten, glasfaserverstärkten Kunststoffteile. Die geschlossene Konstruktion bietet wenig Angriffsfläche für Staub oder Späne.

Die MKS 130 Ec fühlt sich in allen Anwendungen einer klassischen oder modernen Zimmerei zuhause: Quer- und Längsschnitte in Holz oder Dämmmaterialien lassen sich dank des richtigen Zubehörs mühelos meistern.

Gehen Sie auf „Nummer Sicher“: mit vielen nützlichen Details wie der Motorbremse oder der selbstschließenden Schutzhaube. Zudem besitzt der Ein-/Ausschalter eine zentral positionierte Einschaltsperrle.

Technische Daten

Schnitttiefe	50 – 130 mm
Schnitttiefe bei 45°	37 – 94 mm
Schnitttiefe bei 60°	25 – 65 mm
Schwenkbereich	0 – 60°
Nennleerlaufdrehzahl	1000 – 2000 1/min
Nennaufnahme	2500 W
Gewicht	12 kg
Universal-Motor	230 V/50 Hz

MKS 130 Ec

Ausführungen

Zimmerei-Handkreissäge MKS 130 Ec	925401
-----------------------------------	--------

Lieferumfang

1 Sägeblatt-HM	092571
330 x 2,2/3,2 x 30 mm, Z 24, WZ, für universellen Einsatz in Holz	
1 Parallelanschlag	203853
1 Sechskantschlüssel 6 mm	093081
1 Anschlussleitung 10 m	087612

PG B
Preisliste Seite 9





Für präzise Schnitte kann die MKS 130 Ec auf den Führungsschienen-System F eingesetzt werden.



Ideal für Schifterschnitte: die MKS 130 Ec kann bis 60° geneigt werden. Die maximale Schnitttiefe beträgt dann immer noch enorme 65 mm.



Der Parallelenschlag und die satten Leistungsreserven des Hochleistungsmotors CUprex sorgen für eine präzise Führung und einen sicheren Schnitt.



In Kombination mit dem Absauggerät S 50 M und der Führungsschiene sorgt die MKS 130 Ec überall für einen sauberen und genauen Schnitt, auch in problematischen Dämmmaterialien.

Sonderzubehör/Werkzeuge

Abbildung	Bezeichnung	Best. Nr.	Abbildung	Bezeichnung	Best. Nr.
	Führungsschienen F 80, 0,8 m lang F 110, 1,1 m lang F 160, 1,6 m lang F 210, 2,1 m lang F 310, 3,1 m lang	204380 204381 204365 204382 204383		Adapterpaar für Parallelenschlag	037195
	Verbindungsstück F-VS zum Verbinden zweier Führungsschienen	204363		Sägeblatt-HM 330 x 2,2/3,2 x 30 mm, Z 24, WZ, für universellen Einsatz in Holz	092571
	Winkelanschlag F-WA	205357		Sägeblatt-HM 330 x 2,2/3,6 x 30 mm, Z 40, WZ, für Feinschnitte in Holz	092572
	Führungsschienen-tasche F 160 für Führungsschienen bis 1,6 m Länge	204626		Sägeblatt-HM 330 x 2,2/3,6 x 30 mm, Z 40, WZ, für Feinschnitte in Holz	092572
	Führungsschienen-taschen-Set: 2 x F 160 + F-VS + 2 x F-SZ 180 MM + Führungsschientasche	204805		Sägeblatt-HM 330 x 2,2/2,6 x 30 mm, Z 54, WZ/FA, für Sandwichplatten mit Metalleinlage oder Metalldeckschichten	092579
	Führungsschienen-taschen-Set: F 80 + F 160 + F-WA + F-VS + 2 x F-SZ 180 MM + Führungsschientasche	204749			
	Endkappen F-EK 2 Stück	205400			
	Haftprofil F-HP 6,8M 6,8 m lang	204376			
	Spannreißschutz F-SS 3,4M 3,4 m lang	204375			
	Spannzwinde F-SZ 180MM 2 Stück, zur Schienenfixierung am Werkstück	207770			
	Führungsschiene Länge 3 m (2-teilig mit Verbindungsstück)	037037			
	Führungsschiene Länge 3 m (einteilig)	200672			
	Führungsschienen-Verlängerung Länge 1,5 m	036553			

Zimmerei-Handkreissäge

MKS 145 Ec / MKS 165 Ec

Mit stufenloser Drehzahleinstellung – für individuelle Anforderungen und Einsatzzwecke.

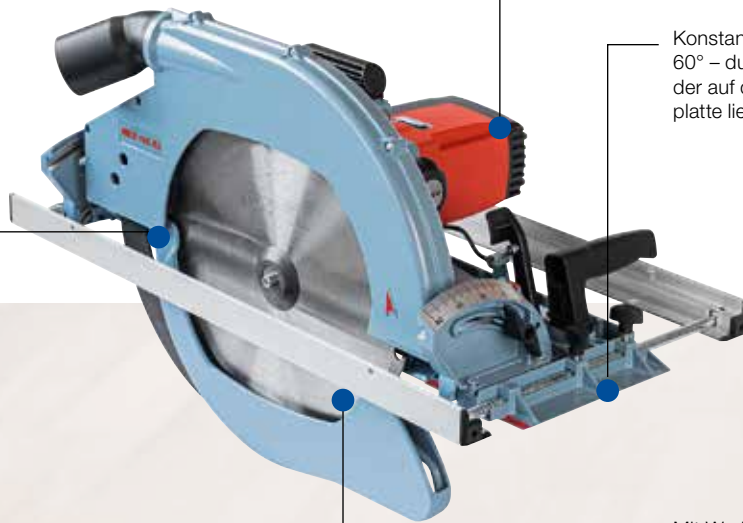

Konstanter Risszeiger für 0° bis 60° – durch exakten Drehpunkt, der auf der Unterseite der Grundplatte liegt.

Untere Schutzhaube mit Fernbedienung – für leichtes Freigeben des Sägeblatts z. B. beim Ansetzen im spitzen Winkel.

Mit Werkzeugbremse – für Sicherheit sofort nach dem Ausschalten der Maschine.

Produktmerkmale

- Mit **CUprex Hochleistungsmotor**
- **Große Schnitttiefe**
- **Maximale Stabilität bei minimalem Gewicht**
- **Werkzeugbremse**

Einsatzgebiete

- Quer- und Längsschnitte
- Schrägschnitte bis 60°
- Allgemeine Abbundarbeiten
- Materialeinsatz z. B.: Vollholz, Leimbinder, Dämmstoff

Produktbeschreibung

Zimmerei-Handkreissägen mit außergewöhnlichem Gewichts-/Leistungsverhältnis. Nur möglich durch den Einsatz von hochmodernen Magnesium-Druckguss-Legierungen.

Bis 60° schwenkbar, das macht die Handkreissägen zum universellen Partner.

Die leicht ablesbare Skala am Drehrad der Schnitttiefeinstellung erleichtert die Arbeit und erspart lästiges Nachmessen.

Für optimales Handling und bessere Kontrolle ist die Zimmerei-Handkreissäge mit Sanftanlauf, konstanter Drehzahl unter Last, Drehzahlabenkung und Überlastschutz ausgestattet.

Das leicht bedienbare Anschlagssystem der MKS und der verstellbare Absaugstutzen erleichtern deutlich Ihre Arbeit.

Technische Daten

	MKS 145 Ec	MKS 165 Ec
Schnitttiefe	65 – 145 mm	85 – 165 mm
Schnitttiefe bei 45°	46 – 102,5 mm	60 – 116,5 mm
Schnitttiefe bei 60°	32 – 72,5 mm	42 – 82,5 mm
Schwenkbereich	0 – 60°	0 – 60°
Nennleerlaufdrehzahl	1900 – 2300 1/min	1500 – 1800 1/min
Nennaufnahme	2600 W	2800 W
Gewicht	13,8 kg	15,3 kg
Universal-Motor	230 V/50 Hz	230 V/50 Hz

Ausführungen

Zimmerei-Handkreissäge MKS 145 Ec	924701
Zimmerei-Handkreissäge MKS 165 Ec	924501

Lieferumfang

1 Sägeblatt-HM 370 x 2,2/4,2 x 30 mm, Z 26, WZ, für universellen Einsatz in Holz (MKS 145 Ec)	092526
1 Sägeblatt-HM 410 x 2,5/4,2 x 30 mm, Z 28, WZ, für universellen Einsatz in Holz (MKS 165 Ec)	092525
1 Sechskantschlüssel 6 mm	093081
1 Parallelanschlag	
1 Anschlussleitung 10 m	087612

PG B
Preisliste Seite 9





Top-Ergebnisse, wie hier mit der MKS 165 Ec, erzielen Sie nur mit Original MAFELL-Werkzeugen.



Die gewünschte Schnitttiefe lässt sich per Drehrad und leicht ablesbarer Skalen exakt einstellen.













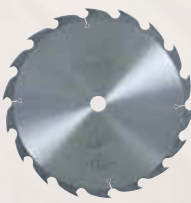

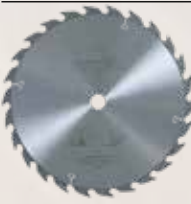
Der konstante Risszeiger.

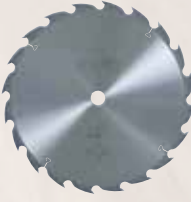

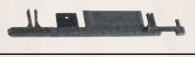
Der Schwenkbereich von 0° bis 60° ermöglicht extreme Schrägschnitte.

Sonderzubehör/Werkzeuge

Abbildung	Bezeichnung	Best. Nr.	Abbildung	Bezeichnung	Best. Nr.
	Führungsschienen F 80, 0,8 m lang F 110, 1,1 m lang F 160, 1,6 m lang F 210, 2,1 m lang F 310, 3,1 m lang	204380 204381 204365 204382 204383		Adapterpaar für Parallelanschlag	037195
	Verbindungsstück F-VS zum Verbinden zweier Führungsschienen	204363		Sägeblatt-HM 370 x 2,2/4,2 x 30 mm, Z 18, WZ, für Längsschnitte in Holz (MKS 145 Ec)	092524
	Winkelanschlag F-WA	205357		Sägeblatt-HM 370 x 2,2/4,2 x 30 mm, Z 26, WZ, für universellen Einsatz in Holz (MKS 145 Ec)	092526
	Führungsschienen- tasche F 160 für Führungsschienen bis 1,6 m Länge	204626		Sägeblatt-HM 410 x 2,5/4,2 x 30 mm, Z 20, WZ, für Längsschnitte in Holz (MKS 165 Ec)	092522
	Führungsschienen- taschen-Set: 2 x F 160 + F-VS + 2 x F-SZ 180 MM + Führungsschientasche	204805		Sägeblatt-HM 410 x 2,5/4,2 x 30 mm, Z 28, WZ, für universellen Einsatz in Holz (MKS 165 Ec)	092525
	Führungsschienen- taschen-Set: F 80 + F 160 + F-WA + F-VS + 2 x F-SZ 180 MM + Führungsschientasche	204749			
	Endkappen F-EK 2 Stück	205400			
	Haftprofil F-HP 6,8M 6,8 m lang	204376			
	Spanreißschutz F-SS 3,4M 3,4 m lang	204375			
	Spannzwinde F-SZ 180MM 2 Stück, zur Schienenfixierung am Werkstück	207770			
	Führungsschiene Länge 3 m (2-teilig mit Verbindungsstück)	037037			
	Führungsschiene Länge 3 m (einteilig)	200672			
	Führungsschienen- Verlängerung Länge 1,5 m	036553			

Zimmerei-Handkreissäge

MKS 185 Ec

Hoher Qualitätsstandard – bedeutet für Sie: geringere Maschinenkosten und längere Lebensdauer.

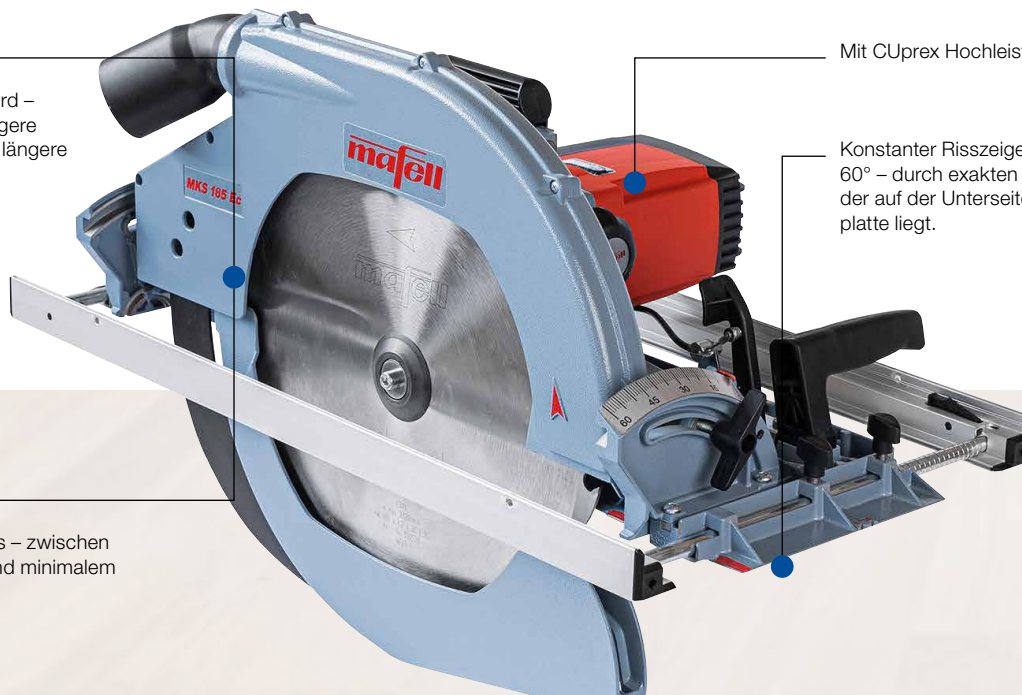

Mit CUprex Hochleistungsmotor.

Konstanter Risszeiger für 0° bis 60° – durch exakten Drehpunkt, der auf der Unterseite der Grundplatte liegt.

Einzigartiges Verhältnis – zwischen maximaler Stabilität und minimalem Gewicht.

Produktmerkmale

- Mit CUprex Hochleistungsmotor
- Maximale Schnitttiefe
- Maximale Stabilität bei minimalem Gewicht
- Bis 60° schwenkbar

Einsatzgebiete

- Quer- und Längsschnitte
- Schrägschnitte bis 60°
- Allgemeine Abbundarbeiten
- Materialeinsatz z. B.: Vollholz, Leimbinder, Dämmstoff, Sandwichplatten

Produktbeschreibung

Die Einzige ihrer Klasse: Hochbelastbarer 3000 Watt Motor für extreme 185 mm Schnittleistung!

Für optimales Handling und bessere Kontrolle ist die Zimmerei-Handkreissäge mit Sanftanlauf, konstanter Drehzahl unter Last, Drehzahlabsenkung und Überlastschutz ausgestattet.

Das leicht bedienbare Anschlagsystem, die geringe Lärmemission sowie die fernbedienbare Pendelschutzhaube erleichtern deutlich Ihre Arbeit.

Die leichtgängige Höhenverstellung mit sehr gut ablesbarer Skalierung und eine effektive Bremse stehen für einwandfreie Schnittergebnisse und optimale Bediener-sicherheit.

Technische Daten

Schnitttiefe	105 – 185 mm
Schnitttiefe bei 45°	74 – 131 mm
Schnitttiefe bei 60°	53 – 93 mm
Schwenkbereich	0 – 60°
Nennleerlauf-drehzahl	1400 – 1700 1/min
Nennaufnahme	3000 W
Gewicht	16,1 kg
Universal-Motor	230 V/50 Hz

MKS 185 Ec

Ausführungen

Zimmerei-Handkreissäge MKS 185 Ec	924801
-----------------------------------	--------

Lieferumfang

1 Sägeblatt-HM	092536
450 x 2,5/4,2 x 30 mm, Z 20, WZ, für universellen Einsatz in Holz	
1 Sechskantschlüssel 6 mm	093081
1 Parallelanschlag	
1 Anschlussleitung 10 m	087612

PG B
Preisliste Seite 10





Top-Ergebnisse, wie hier mit der MKS 185 Ec, erzielen Sie nur mit Original MAFELL-Werkzeugen.

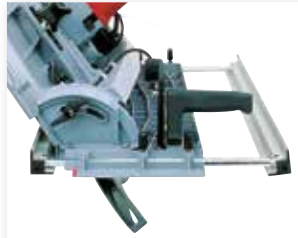

Anschlagsystem auf beiden Maschinenseiten mit 3-fach Funktion.



Die gewünschte Schnitttiefe lässt sich per Drehrad und leicht ablesbarer Skale exakt einstellen.

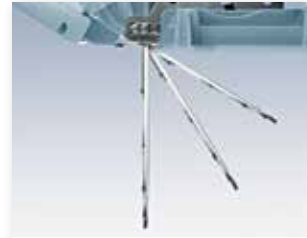

Der Schwenkbereich von 0° bis 60° ermöglicht extreme Schrägschnitte.

Sonderzubehör/Werkzeuge

Abbildung	Bezeichnung	Best. Nr.	Abbildung	Bezeichnung	Best. Nr.
	Führungsschienen F 80, 0,8 m lang F 110, 1,1 m lang F 160, 1,6 m lang F 210, 2,1 m lang F 310, 3,1 m lang	204380 204381 204365 204382 204383		Adapterpaar für Parallelanschlag	037195
	Verbindungsstück F-VS zum Verbinden zweier Führungsschienen	204363		Sägeblatt-HM 450 x 2,5/3,8 x 30 mm, Z 12, WZ, für Längsschnitte in Holz	092537
	Winkelanschlag F-WA	205357		Sägeblatt-HM 450 x 2,5/4,2 x 30 mm, Z 20, WZ, für universellen Einsatz in Holz	092536
	Führungsschienen-tasche F 160 für Führungsschienen bis 1,6 m Länge	204626		Sägeblatt-HM 450 x 2,5/4,5 x 30 mm, Z 34, WZ, für Feinschnitte in Holz	092538
	Führungsschienen-taschen-Set: 2 x F 160 + F-VS + 2 x F-SZ 180 MM + Führungsschientasche	204805		Sägeblatt-HM Sandwich 450 x 3,0/3,4 x 30 mm, Z 86, FZFA/FZFA, für Sandwichplatten mit Metalleinlage oder Metall-deckschichten	092534
	Führungsschienen-taschen-Set: F 80 + F 160 + F-WA + F-VS + 2 x F-SZ 180 MM + Führungsschientasche	204749			
	Endkappen F-EK 2 Stück	205400			
	Haftprofil F-HP 6,8M 6,8 m lang	204376			
	Spanreißschutz F-SS 3,4M 3,4 m lang	204375			
	Spannzwinde F-SZ 180MM 2 Stück, zur Schienenfixierung am Werkstück	207770			
	Führungsschiene Länge 3 m (2-teilig mit Verbindungsstück)	037037			
	Führungsschiene Länge 3 m (einteilig)	200672			
	Führungsschienen-Verlängerung Länge 1,5 m	036553			

Zimmerei-Kettensäge

ZSX Ec

Mit 3000 W CUprex Motor, optimierter Digital-Elektronik und neu entwickelter Steuertechnik.



Ausgezeichnetes Handling und optimaler Komfort – dank geringem Gewicht und Einschaltsperr direkt am Handgriff integriert.

Doppelte Schwenkführung – für präzise Winkelschnitte.

Im Sonderzubehör – die Schifterschiene für passgenaue Einzelbearbeitung wie Schifter- und Pfettenabschnitte.

Ausgezeichnete Schnittergebnisse – dank MAFELL-Spezial-Sägekette.

Produktmerkmale

- Mit CUprex Hochleistungsmotor
- Beidseitig bis 60° schwenkbar
- Konstanter Risszeiger

Einsatzgebiete

- Quer- und Längsschnitte
- Schrägschnitte bis 60°
- Allgemeine Abbundarbeiten
- Schifterschnitte bis 60°
- Materialeinsatz z. B.: Vollholz, Leimbinder, Dämmstoff

Produktbeschreibung

Überzeugende Schnitteigenschaft in nicht gekannter Qualität, durch MAFELL-Spezialkette und exakter Kettenführung auf der Schiene.

Die ZSX Ec ist beidseitig bis 60° schwenkbar. Über die zuschaltbare Rastfunktion können standard Winkelmaße wie 0/90° und beidseitig 45° schnell und einfach eingestellt werden.

Die Motor-Kühlluft bläst den konstanten Risszeiger frei und sorgt dabei für freie Sicht auf den Anriss.

Der großdimensionierte und einstellbare Spanauswurf ermöglicht einen optimalen Auswurf der Späne.

Automatische Kettenschmierung mit präzise einstellbarer Fördermenge, dadurch keine Ölspritzer am Holz.

Wie alle unsere Zimmerei-Handkreissägen nutzt auch die ZSX Ec unser Führungsschienensystem.

Ideal für Rechts- und Linkshänder. Die ergonomische Griff- und Schalteranordnung bringt den Vorschubdruck immer rechtwinklig zur Auflage.

Technische Daten

	ZSX Ec/260	ZSX Ec/400
Schnitttiefe	260 mm	400 mm
Schnitttiefe bei 45°	184 mm	282 mm
Schnitttiefe bei 60°	130 mm	199 mm
Beidseitig schwenkbar	-60 – +60°	-60 – +60°
Nennleerlaufdrehzahl	3000 – 3600 1/min	3000 – 3600 1/min
Nennaufnahme	3000 W	3000 W
Gewicht	13,3 kg	14,1 kg
Universal-Motor	230 V/50 Hz	230 V/50 Hz

Ausführungen

Zimmerei-Kettensäge ZSX Ec/260 HM	925501
Zimmerei-Kettensäge ZSX Ec/400 HM	925502
Zimmerei-Kettensäge ZSX Ec/400 Q	925503

Lieferumfang

2 Feinschnittkette HM 260 für ZSX Ec / 260 HM	006968
2 Feinschnittkette HM 400 für ZSX Ec / 400 HM	006972
2 Sägekette 3/8" 400 P für ZSX Ec / 400 Q	006974
1 Parallelanschlag	204591
1 Kombi-Schraubenschlüssel 6 mm	093272
1 Anschlussleitung 10 m	087612

PG B
Preisliste Seite 10





Beste Schnittqualität mit der ZSX Ec.



Gut ablesbare Skala. Standard Neigungswinkel können mittels Rastfunktion schnell und einfach eingestellt werden.



Idealer Einsatzbereich z. B. für Schifterschnitte. Die Universal-führung im Sonderzubehör.



Die optimal platzierten Handgriffe bieten mit Softgrip maximalen Bedienkomfort. Ein-/Ausschalter und Einschaltsperrung sind im hinteren Handgriff integriert.

Sonderzubehör/Werkzeuge

Abbildung	Bezeichnung	Best. Nr.
	Führungsschienen F 80, 0,8 m lang F 110, 1,1 m lang F 160, 1,6 m lang F 210, 2,1 m lang F 310, 3,1 m lang	204380 204381 204365 204382 204383
	Verbindungsstück F-VS zum Verbinden zweier Führungsschienen	204363
	Winkelanschlag F-WA	205357
	Führungsschienen-tasche F 160 für Führungsschienen bis 1,6 m Länge	204626
	Führungsschienen-taschen-Set: 2 x F 160 + F-VS + 2 x F-SZ 180 MM + Führungsschientasche	204805
	Führungsschienen-taschen-Set: F 80 + F 160 + F-WA + F-VS + 2 x F-SZ 180 MM + Führungsschientasche	204749
	Endkappen F-EK 2 Stück	205400
	Haftprofil F-HP 6,8M 6,8 m lang	204376
	Spannrißschutz F-SS 3,4M 3,4 m lang	204375
	Spannzwinde F-SZ 180MM 2 Stück, zur Schienenfixierung am Werkstück	207770
	Gleiter als Höhenausgleich beim Einsatz von Führungsschienen	206047
	Absaugadapter ZSX-AA	207900

Abbildung	Bezeichnung	Best. Nr.
	Führungsschiene Länge 3 m (2-teilig mit Verbindungsstück)	037037
	Führungsschiene Länge 3 m (einteilig)	200672
	Führungsschienen-Verlängerung Länge 1,5 m	036553
	Adapterpaar für Parallelanschlag	037195
	Feinschnittkette HM 260 für ZSX Ec / 260 HM	006968
	Feinschnittkette HM 400 für ZSX Ec / 400 HM	006972
	Ersatzglieder HM links rechts	091008 091009
	Sägekette 3/8" 400 P für Längs- und Querschnitte	006974
	Ketten-Führungsschiene 260 HM für 006968	204581
	Ketten-Führungsschiene 400 HM für 006972	204582
	Ketten-Führungsschiene 400 3/8" für 006974	204583
	Spaltkeil 260 für 006968	204586
	Spaltkeil 400 für 006972, 006974	204587
	Antriebsstern HM für 006968, 006972	204584
	Antriebsstern 3/8" für 006974	204585
	Universalführung (Schifterschiene)	202069
	Transportwagen	202110
	Adapter für Transportwagen ZSX Ec	202116

Zimmerei-Kettensäge

ZSX-TWIN Ec

Dank dem Einsatz von Lichtstrom-technik wiegt die ZSX-TWIN Ec bei 6000 Watt Nennleistung nur 24,2 kg. Damit ermöglicht sie Längsschnitte bis zu einer Schnitttiefe von 400 mm!

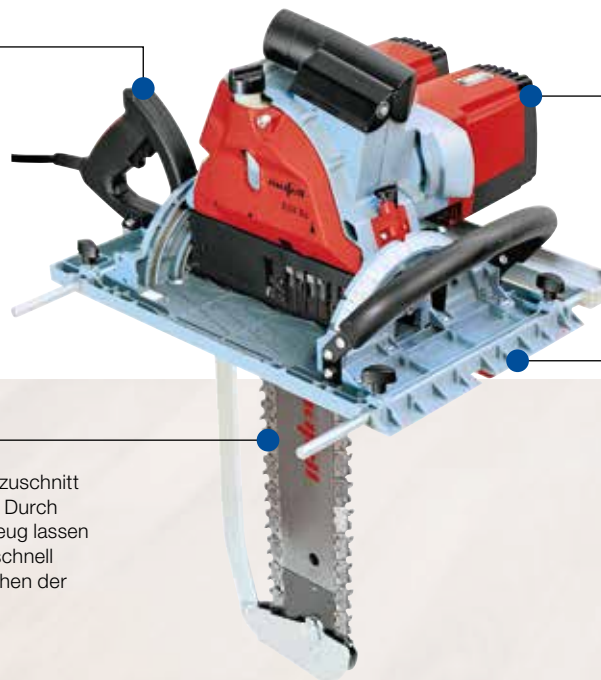

Herzstück der ZSX-TWIN Ec sind die beiden 3000-Watt-Lichtstrom-Motoren. Parallel werden sie an zwei 230 V Phasen aus dem Kraftstromnetz betrieben.

Im Holzbau und beim Massivholzwandzuschnitt sind Eckausschnitte häufig notwendig. Durch das senkrecht stehende Schneidwerkzeug lassen sich Ausschnitte und Überplattungen schnell und exakt herstellen. Aufwendiges Drehen der Holzbauteile entfällt.

Die ZSX kann von -15° bis 60° exakt nach Skala geschwenkt werden.

Produktmerkmale

- Mit zwei CUprex-Motoren ausgestattet
- Beidseitig schwenkbar

Einsatzgebiete

- Längs- und Querschnitte
- Ausschnitte
- Materialeinsatz z. B.: Vollholz und Leimbinder

Produktbeschreibung

Die neue Zimmerei-Kettensäge ZSX-TWIN Ec ist die praxisorientierte Lösung für groß dimensionierte Holzbauteile.

MAFELL hat mit der Entwicklung der zweimotorigen Kettensäge eine neue Dimension geschaffen, mit der sich bisher fast unmögliche und zeitraubende Arbeiten mühelos und passgenau umsetzen lassen.

Bei einer Nennleistung von 3000 Watt bringt bereits ein CUprex-Motor das 230 V Stromnetz an seine Leistungsgrenze. Zwei CUprex-Motoren gleichzeitig würden jedes einfach gesicherte Lichtstromnetz in die Knie zwingen. Verteilt man die Leistung auf zwei Stromkreise bekommt die zweimotorige ZSX die Power die sie braucht. Genau diese Leistung bietet uns das Kraftstromnetz, da hier die Phasen getrennt voneinander gesichert werden und das Netz somit nicht überlastet wird.

Technische Daten

Schnitttiefe	400 mm
Schnitttiefe bei 15°	386 mm
Schnitttiefe bei 30°	346 mm
Schnitttiefe bei 45°	282 mm
Schnitttiefe bei 60°	199 mm
Beidseitig schwenkbar	$-15^\circ - +60^\circ$
Schnittbreite	6,8 mm
Nennleerlaufdrehzahl	3600 1/min
Nennaufnahme	2 x 3000 W
Gewicht	24,2 kg
Universal-Motor	230 V/50 Hz

ZSX-TWIN Ec

Ausführungen

Zimmerei-Kettensäge ZSX-TWIN Ec	961601
---------------------------------	--------

Lieferumfang

1 Längsschnittkette TWIN HM 400	006977
1 Feinschnittkette HM 400	006972
1 Transportwagen ZSX-TWIN Ec	205940
1 Gleiter für Führungsschieneneinsatz	205934
1 Parallelanschlag	204591
1 Kombi-Schraubenschlüssel 6 mm	093272
1 Einmaulschlüssel 13 mm	093008
1 Anschlussleitung 10 m	087906

PG S
Preisliste Seite 10





Für präzise, geführte Schnitte lässt sich die ZSX-TWIN Ec auf das bestehende MAFELL Führungsschienen-System F aufsetzen.



Perfekter Höhenausgleich. Durch den Gleiter aus Pertinax wird die Materialstärke der Führungsschiene ausgeglichen.



Bei Schnitttiefe bis 400 mm fällt ein enormes Spänevolumen an. Daher kann die ZSX-TWIN Ec auch mit Absaugung eingesetzt werden.



Zusätzlich zum umfangreichen Sonderzubehör der bestehenden ZSX 400/HM sorgt eine speziell entwickelte Längsschnitt-Hartmetall-Kette für perfekte Schnittergebnisse.

Sonderzubehör/Werkzeuge

Abbildung	Bezeichnung	Best. Nr.
	Führungsschienen F 80, 0,8 m lang F 110, 1,1 m lang F 160, 1,6 m lang F 210, 2,1 m lang F 310, 3,1 m lang	204380 204381 204365 204382 204383
	Verbindungsstück F-VS zum Verbinden zweier Führungsschienen	204363
	Winkelanschlag F-WA	205357
	Führungsschienen-tasche F 160 für Führungsschienen bis 1,6 m Länge	204626
	Führungsschienen-taschen-Set: 2 x F 160 + F-VS + 2 x F-SZ 180 MM + Führungsschientasche	204805
	Führungsschienen-taschen-Set: F 80 + F 160 + F-WA + F-VS + 2 x F-SZ 180 MM + Führungsschientasche	204749
	Endkappen F-EK 2 Stück	205400
	Haftprofil F-HP 6,8M 6,8 m lang	204376
	Spannreißschutz F-SS 3,4M 3,4 m lang	204375
	Spannzwinde F-SZ 180MM 2 Stück, zur Schienenfixierung am Werkstück	207770
	Gleiter als Höhenausgleich beim Einsatz von Führungsschienen	206047

Abbildung	Bezeichnung	Best. Nr.
	Führungsschiene Länge 3 m (2-teilig mit Verbindungsstück)	037037
	Führungsschiene Länge 3 m (einteilig)	200672
	Führungsschienen-Verlängerung Länge 1,5 m	036553
	Adapterpaar für Parallelanschlag	037195
	Längsschnittkette TWIN-HM 400	006977
	Feinschnittkette HM 400	006972
	Feinschnittkette HM 260	006968
	Ersatzglieder HM links rechts	091008 091009
	Sägekette 3/8" 400 P für Längs- und Querschnitte	006974
	Ketten-Führungsschiene 260 HM für 006968	204581
	Ketten-Führungsschiene 400 HM für 006972, 006977	204582
	Ketten-Führungsschiene 400 3/8" für 006974	204583
	Spaltkeil 260 für 006968	204586
	Spaltkeil 400 für 006972, 006974, 006977	204587
	Antriebsstern HM für 006968, 006972, 006977	204584
	Antriebsstern 3/8" für 006974	204585
	Universalführung (Schifterschiene)	202069

Handbandsäge

Z 5 Ec

Das rückenverzahnte Sägeband erleichtert das Zurückfahren im Holz – besonders einfach, wenn mit der mechanischen Bremse das Sägeband blockiert wird.

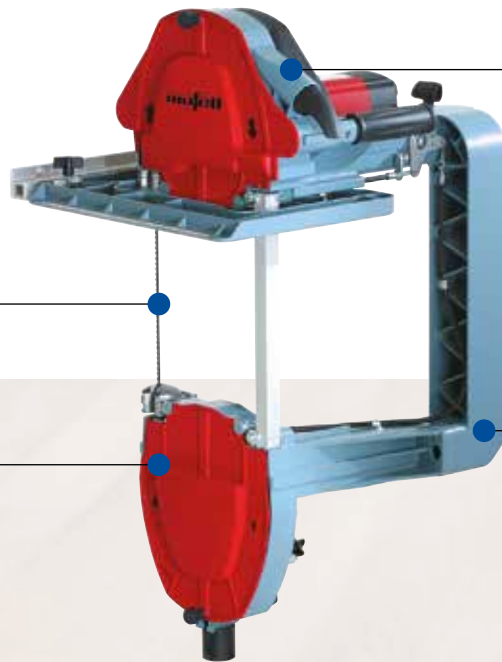

Mit Spannungsabfall-Schalter gegen unkontrolliertes Wiedereinschalten nach einer Stromunterbrechung.

Die Feder-Vorspannung der unteren Führungsrolle sorgt für einen einfachen, schnellen Bandwechsel.

Die einzigartige schwenkbare Sägebandführung ermöglicht winkeltreue Schnitte bis zu 90 mm Tiefe, ohne dass das zweite Sägeband das Material berührt, z. B. bei Ausblattungen.

Produktmerkmale

- Mit **CUprex Hochleistungsmotor**
- **Regelbare Digital-Elektronik**
- **Ausschalter mit Bremstaste**
- **Kugelgelagerte Sägebandführung**
- **30° schwenkbare Bandseite**

Einsatzgebiete

- Längs- und Querschnitte
- Schweißen und Profilierungen
- Kervenschnitte und Ausblattungen
- Schifterschnitte und schräge Kerfen (Zwei-Mann-Betrieb)
- Materialeinsatz z. B.: Vollholz und Leimbinder

Produktbeschreibung

Die Handbandsäge Z 5 Ec ist das innovative Nachfolgermodell der legendären Z 3. Sie besticht dank des CUprex Hochleistungsmotors und der Magnesium-Druckguss-Bauteile durch geringeres Gewicht (13,6 kg), gesteigerte Leistung, ein noch höheres Drehmoment sowie durch exzellentes Handling.

Mit kugelgelagerter Sägebandführung für hervorragendem Bandlauf und somit für optimalen Schnitt. Maximal 8 mm-Sägebänder für optimale Flexibilität beim Schweißen und Profilieren von Pfetten und Sparren.

Für große Materialstärken verfügt die kompakte Z 5 Ec über satte 305 mm Schnitttiefe. Die für MAFELL Handbandsägen typische Präzision sorgt auch bei der Z 5 Ec für ein ausgezeichnetes Schnittbild und perfekte Rechtwinkeligkeit der Schnitte.

Die Kühlluft des Hochleistungsmotors wird zum Freiblasen der Anrisslinie genutzt. Das Resultat: Keine Späne in Kopfhöhe und immer klare Sicht auf den Anriss.

Technische Daten

Schnitttiefe	305 mm
1 Bandseite schwenkbar	0 – 30°
Nennleerlaufdrehzahl	650 – 1550 1/min
Nennaufnahme	2250 W
Gewicht	13,6 kg
Universal-Motor	230 V/50 Hz

Z 5 Ec

Ausführungen

Handbandsäge Z 5 Ec	925301
----------------------------	---------------

Lieferumfang

1 Sägeband 8 mm breit, 4 Zähne mit Rückenzahnung	
1 Sägeband 8 mm breit, 4 Zähne per Zoll	
1 Sägeband 6 mm breit, 4 Zähne per Zoll	
1 Handgriff für Zwei-Mann-Einsatz	203824
1 Parallelanschlag	039386
1 Anschlussleitung 10 m	087863





Vorteil MAFELL: Die Z 5 Ec ist durch ihre Vielseitigkeit die ideale Maschine – speziell im Bereich der Altbausanierung.



Die effektive Freiblaseinrichtung sorgt für klare Sicht auf den Anriss.



Dank hohem Drehmoment sind für die Z 5 Ec Einsätze in Massivholz mit Schnitttiefen von 305 mm kein Problem.



Die mechanische Sicherheitsbremse wird über die kombinierte Brems- und Ausschalt-Taste betätigt und sorgt ebenso für mehr Sicherheit wie der integrierte Spannungsabfallschalter.

Sonderzubehör/Werkzeuge

Abbildung	Bezeichnung	Best. Nr.
	Führungsschiene Länge 3 m (2-teilig mit Verbindungsstück)	037037
	Führungsschiene Länge 3 m (einteilig)	200672
	Führungsschienen-Verlängerung Länge 1,5 m	036553
	Adapterpaar für Parallelanschlag	037195
	Transportwagen	202110
	Sägebänder, 10 Stück 6 mm breit, 6 Zähne per Zoll, für Kurvenschnitte	092333
	Sägebänder, 10 Stück 6 mm breit, 4 Zähne per Zoll, für Kurvenschnitte	092335
	Sägebänder, 10 Stück 8 mm breit, 4 Zähne per Zoll, für vorwiegend gerade Schnitte	092336
	Sägebänder, 10 Stück 8 mm breit, 4 Zähne per Zoll, mit Rückenzahnung für leichtes Zurückfahren, für vorwiegend gerade Schnitte	092337

Dämmstoff-Seilsäge-System / Dämmstoffseilsäge

DSS 300 cc

2-Dimensional schwenkbar - Die DSS 300 cc ermöglicht Neigungswinkel bis zu 60°. Sägeseil und Spaltkeil können zudem bis zu 45° nach hinten geschwenkt werden.

Der Carbon Führungskeil erreicht eine extreme Biegesteifigkeit und sorgt bei reduziertem Gewicht für die erforderliche Präzision.

Das automatische Seilspannsystem sorgt für kontinuierliche Spannung und perfekte Schnittqualität.

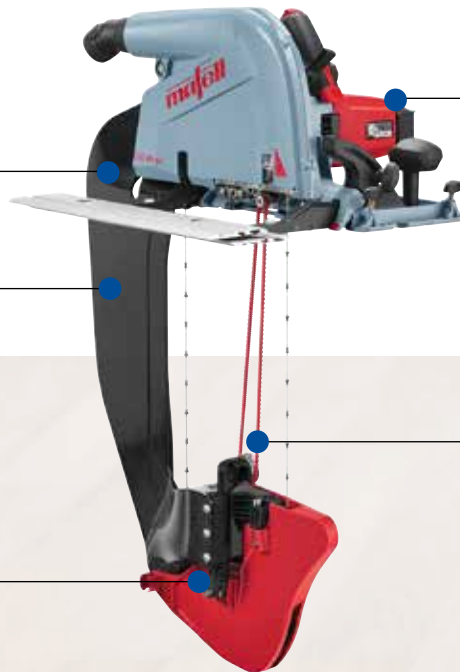

Der CUprex-Hochleistungsmotor steht für geballte Power und Durchzugskraft.

Der Doppel-Zahnriemen transportiert Späne und Staub aus dem Sägespalt ab und verbessert somit den Erfassungsgrad durch die Absaugung sowie die Schnittpräzision.

Produktmerkmale

- Mit Sägeseil für 360° Schnitte
- Mit CUprex Hochleistungsmotor
- 2-Dimensional schwenkbar

Einsatzgebiete

- Längs- und Querschnitte
- Schrägschnitt
- Materialeinsatz z. B.: Holzfaserdämmplatten (druckfest, flexibel), PUR Hartschaum (ohne Unterspannbahn), Styropor EPS, Styrodur XPS

Produktbeschreibung

Mit der DSS 300 cc bietet MAFELL ein einzigartiges Seilsäge-System zur Bearbeitung druckfester und flexibler Holzfaserdämmstoffe. Die präzisen und passgenauen Arbeitsergebnisse verbessern die Dämmwirkung, reduzieren Kältebrücken und somit Bauschäden. Damit trägt die DSS 300 cc maßgeblich zur wirtschaftlichen Umsetzung von hocheffizienten Dämmarbeiten bei.

Technische Daten

Schnitttiefe	306 mm
Schnitttiefe bei 45°	206,5 mm
Schnitttiefe bei 60°	142 mm
Schnittbreite	6 mm
Schwenkbereich	60°
Schwenkbereich nach hinten	45°
Nennleerlaufdrehzahl	4.700 1/min
Nennaufnahme	1.800 W
Absauganschluss Ø	35 mm
Gewicht	8,25 kg
Universal-Motor	230 V/50 Hz

DSS 300 cc

Ausführungen

Dämmstoff-Seilsäge DSS 300 cc im Transportkoffer 919601

Lieferumfang

- 2 Sägeseil, 6 mm breit
- 1 Doppel-Zahnriemen
- 1 Zusatzauflage/Gleiter
- 2 Kabelfix K-Fix
- 1 Anschlussleitung 4 m

PG A
Preisliste Seite 11





Egal ob Längs-, Quer- oder Schrägschnitt: Das steckbare System für druckfeste und flexible Dämmstoffe kann individuell an jede Schnittsituation angepasst werden. Auch auf dem Gerüst.



Dank dem perfekten Zusammenspiel aller Systemkomponenten und den innovativen Detaillösungen wie Sägeseil, Carbon-Führungskeil und Späneräumer wird eine hochpräzise Schnittqualität erzielt.



Für exakte Neigungsschnitte kann die DSS 300 cc per Skala stufenlos bis 60° eingestellt werden. Der Schnitt kann anschließend mit Zusatzauflage auf oder neben der Führungsschiene durchgeführt werden.



Mit der DSS 300 cc lassen sich auch flexible Materialien, zum Beispiel für die Dämmung im Gefach, schnell und präzise bearbeiten.

Sonderzubehör/Werkzeuge

Abbildung	Bezeichnung	Best. Nr.	Abbildung	Bezeichnung	Best. Nr.
	Führungsschienen F 80, 0,8 m lang F 110, 1,1 m lang F 160, 1,6 m lang F 210, 2,1 m lang F 310, 3,1 m lang	204380 204381 204365 204382 204383		Maschinenhalterung S200-MH	207164
	Verbindungsstück F-VS zum Verbinden zweier Führungsschienen	204363		Spannvorrichtung F-FIX 2 Stück	206760
	Winkelanschlag F-WA	205357		Kabelfix K-FIX 2 Stück	206369
	Führungsschienen-tasche F 160 für Führungsschienen bis 1,6 m Länge	204626		Parallelanschlag	205323
	Führungsschienen-taschen-Set: 2 x F 160 + F-VS + 2 x F-SZ 180 MM + Führungsschientasche	204805		Untergreifanschlag	205166
	Führungsschienen-taschen-Set: F 80 + F 160 + F-WA + F-VS + 2 x F-SZ 180 MM + Führungsschientasche	204749		Führungseinheit ST-FE 200 inkl. Führungsschiene, Anschlagwinkel und Zusatzauflage	207277
	Endkappen F-EK 2 Stück	205400		Sägetisch ST 1700 Vario Abmessungen (L x B) 1.724 x 753 mm	91A601
	Haftprofil F-HP 6,8M 6,8 m lang	204376		Spänesack S 200 2 Stück	093791
	Spannreißschutz F-SS 3,4M 3,4 m lang	204375		Volumensauger 200 S inkl. Saugeraufnahme, Knickschutz und 2 Stk. Spänesack S 200	206869
	Schraubzwinge F-SZ 180MM 2 Stück, zur Schienenfixierung am Werkstück	207770		zusätzlich wird der Sauger S 35 M benötigt. (Seite. 156)	
	Sägeseil DSS-SR 1 Stück Sägeseil DSS-SR 1 Stück Abdeckung Umlenkrad 2 Stück Radräumer	206370			
	Doppel-Zahnriemen	206371			

Unterflur-Zugsäge

ERIKA 60

Für verdeckte Schnitte – der Spaltkeil ist mühelos absenkbar.



Neuartiger Staubkanal revolutioniert die Absaugung – für weniger Staub beim Arbeiten.

Maximale Schnitthöhe von 61 mm – bei einer Materialstärke von 12 mm wird eine Schnittlänge von 215 mm erreicht.

Mit Spannungsabfall-Schalter gegen unkontrolliertes Wiedereinschalten nach einer Stromunterbrechung.

Produktmerkmale

- Für mobile Einsätze
- Superleichte 22,2 kg
- Präzise Schnitte

Einsatzgebiete

- Kapp- und Längsschnitte
- Tischkreissägenfunktion
- Schrägschnitte bis 47°
- Materialeinsatz z. B.: Vollholz, Plattenwerkstoffe, Parkett und Laminat, Alu-Profile, Kunststoff

Produktbeschreibung

Optimale Luftführung im Absaugkanal. Späne werden besser von Ihrem Absauggerät aufgenommen.

Das Super-Leichtgewicht fühlt sich mit 22,2 kg in jedem Stockwerk zu Hause. Ob im Keller oder unterm Dach – schnell und mühelos lässt sich die ERIKA 60 von einem Arbeitsplatz zum anderen tragen.

Die Bedienung der ERIKA 60 ist denkbar einfach. Klar konzipierte Bedienelemente sind alle logisch an der Vorderseite der Maschine angebracht.

Achtung ERIKA-Nutzer: Alle Zubehörteile von den Vorgängermodellen ERIKA 55 und ERIKA 60 sind auch an der neuen ERIKA 60 weiterhin zu verwenden.

Technische Daten

Schnitthöhe	2 – 61 mm
Schnitthöhe bei 45°	2 – 39 mm
Schwenkbereich	-2 – +47°
Zuglänge	215 mm
Arbeitsfläche Tischplatte	412 x 544 mm
Arbeitshöhe ohne stationärer Einrichtung	300 mm
Arbeitshöhe mit stationärer Einrichtung	847 mm
Nennleerlaufdrehzahl	5500 1/min
Nennaufnahme	1300 W
Gewicht	22,2 kg
Universal-Motor	230 V / 50 Hz

Ausführungen

Unterflur-Zugsäge ERIKA 60	972101
----------------------------	--------

Lieferumfang











1 Sägeblatt-HM 190 x 1,2/2,0 x 30 mm, Z 36, WZ, für universellen Einsatz in Holz	092550
1 Universalanschlag mit Anschlagsschiene	207914
1 Absaugschlauch mit 2 Stutzen	093639
1 Klemmstück	034901
1 Schiebstock	093034
1 Sechskantschlüssel 5 mm	097765
1 Anschlussleitung 4 m	097765

PG T
Preisliste Seite 11



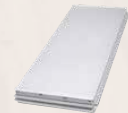

Sonderzubehör/Werkzeuge

Abbildung	Bezeichnung	Best. Nr.	Abbildung	Bezeichnung	Best. Nr.
	Stationäre Einrichtung	203153		Sägeblatt-HM 190 x 1,4/2,0 x 30 mm, Z 36, WZ, für universellen Einsatz in Holz	092550
	Schiebeschlitten	201320		Sägeblatt-HM 180 x 1,4/2,0 x 30 mm, Z 30, WZ, für universellen Einsatz in Holz	092511
	Anschlaglineal mit Auszugstange und Ablängklappe	201331		Sägeblatt-HM 180 x 1,2/2,0 x 30 mm, Z 56, WZ, angefast, für Lamine	092527
	Zusatztisch (2 Auflage- und Halteschienen erforderlich)	208437			
	Auflage- und Halteschiene 650 mm lang 840 mm lang	201309 201310			
	Universalanschlag mit Anschlagsschiene	207914			
	Stangenhalter	207548			

Unterflur-Zugsäge

ERIKA 70

Neuartiger Staubkanal revolutioniert die Absaugung – für noch weniger Staub beim Arbeiten.



Leichteste Unterflur-Zugsäge ihrer Klasse – für schnellen und mühelosen Transport.

Drehzahl einstellbar – für individuelles Verarbeiten von Holz, Kunststoffen oder Alu-Profilen.

Mit Spannungsabfall-Schalter gegen unkontrolliertes Wiedereinschalten nach einer Stromunterbrechung.

Produktmerkmale

- Mit sensorgesteuertem Arbeitslicht
- Integrierter /Quickstand\
- Umfangreiches Zubehör
- Mit CUprex Hochleistungsmotor

Einsatzgebiete

- Kapp- und Längsschnitte
- Tischkreissägenfunktion
- Schrägschnitte bis 48°
- Materialeinsatz z. B.: Vollholz, Plattenwerkstoffe, Parkett und Laminat, Alu-Profile, Kunststoff

Produktbeschreibung

Als weltweit erste Unterflur-Zugsäge ist die ERIKA seit ihrer Einführung zum Inbegriff des mobilen Sägens geworden. Nach fast 40 Jahren Erfahrung hat die aktuelle Generation heute alles an Bord, was die Anwender von einer modernen Unterflur-Zugsäge erwarten.

Der integrierte /Quickstand\ stellt die ERIKA innerhalb von Sekunden auf 4 stabile Aluminiumbeine. Schützende Gummistopper an den Füßen vermeiden zudem ein Verrutschen oder Anecken.

Der einzigartige Staubkanal bündelt den Sägestaub und führt ihn sicher nach hinten ab. Dank dieser Neuentwicklung wird Ihr Absauggerät noch effektiver genutzt. Ergebnis: Sauberes Arbeiten auf einer sauberen Baustelle! Die Bedienung der ERIKA lässt keine Fragen offen. Klar konzipierte Bedienelemente sind alle logisch an der Vorderseite der Maschine angebracht!

Dank der Regelelektronik E-control und dem entsprechenden Original-MAFELL-Sägeblatt ist es möglich, neben Holz auch andere Werkstoffe wie Kunststoffe oder Alu-Profilen zu verarbeiten.

Weitere Pluspunkte für die ERIKA 70: Extrem stabiles Tischprofil, Schwenkbereich von -3° bis 48°, ein absenkbarer Spaltkeil und die max. Zuglängen von 340 mm.

Technische Daten

Schnitthöhe	-1 – 72 mm
Schnitthöhe bei 45°	-1 – 49 mm
Schwenkbereich	-3 – 48°
Zuglänge	330 mm
Arbeitsfläche Tischplatte	525 x 818 mm
Arbeitshöhe ohne stationärer Einrichtung	415 mm
Arbeitshöhe mit stationärer Einrichtung	891 mm
Nennleerlaufdrehzahl	2.050 – 4.300 1/min
Nennaufnahme	2.250 W
Absauganschluss Ø	58 mm
Gewicht (inkl. Universalanschlag)	37,2 kg
Universal-Motor	230 V/50 Hz

Ausführungen

Unterflur-Zugsäge ERIKA 70	972001
----------------------------	--------

Lieferumfang

1 Sägeblatt-HM	092460
225 x 1,8/2,5 x 30 mm, Z 32, WZ, für universellen Einsatz	
1 Universalanschlag	207912
mit Anschlagsschiene	
1 Schiebstock	034901
1 Sechskantschlüssel 6 mm	093081
1 Absaugschlauch mit 2 Stützen	093639
1 Klemmstück	038294
1 Quickstand	
1 Anschlussleitung 4 m	

PG T
Preisliste Seite 11





Präzise und ausrissfrei – so lässt sich das Schnittbild der ERIKA beschreiben.



Die ERIKA verfügt über ein umlaufendes Schwalbenschwanz-Profil, an dem sich Anschläge und Sonderzubehör komfortabel und stabil befestigen lassen.



Die ERIKA können Sie alleine auf- und abbauen. Sekundenschnell und ohne Werkzeug können Sie die integrierte Stationär-Einrichtung ausklappen.



Unebenheiten des Untergrunds lassen sich mit der Niveauregulierung einfach per Fußdruck ausgleichen.



Die stufenlose Drehzahleinstellung für individuelle Anforderungen und Einsatzzwecke ist an der Frontplatte ideal platziert. So lässt sich die Drehzahl bequem auf unterschiedliche Materialien und Anwendungen einstellen.



Das sensorgesteuerte Arbeitslicht sorgt für beste Sicht auf den Schnitt. Die teilweise transparente Schutzhaube deckt das Sägeblatt komplett ab und sorgt damit für mehr Sicherheit.

Unterflur-Zugsäge

ERIKA 85

Neuartiger Staubkanal revolutioniert die Absaugung – für noch weniger Staub beim Arbeiten.



Leichteste Unterflur-Zugsäge ihrer Klasse – für schnellen und mühelosen Transport.

Mit Spannungsabfall-Schalter gegen unkontrolliertes Wiedereinschalten nach einer Stromunterbrechung.

Drehzahl einstellbar – für individuelles Verarbeiten von Holz, Kunststoffen oder Alu-Profilen.

Für einfaches Handling sind die hinteren Beine der ERIKA mit Rädern ausgestattet.

Produktmerkmale

- Mit sensorgesteuertem Arbeitslicht
- **Schnitthöhe bis 85 mm**
- Mit Multifunktionsanschlag MFA
- Integrierter /Quickstand\
- Mit CUprex Hochleistungsmotor

Einsatzgebiete

- Kapp- und Längsschnitte
- Tischkreissägenfunktion
- Schrägschnitte bis 48°
- Materialeinsatz z. B.: Vollholz, Plattenwerkstoffe, Parkett und Laminat, Alu-Profile, Kunststoff

Produktbeschreibung

Als weltweit erste Unterflur-Zugsäge ist die ERIKA seit ihrer Einführung zum Inbegriff des mobilen Sägens geworden. Nach fast 40 Jahren Erfahrung hat die aktuelle Generation heute alles an Bord, was die Anwender von einer modernen Unterflur-Zugsäge erwarten.

Der integrierte /Quickstand\ stellt die ERIKA innerhalb von Sekunden auf 4 stabile Aluminiumbeine. Schützende Gummistopper an den Füßen vermeiden zudem ein Verrutschen oder Anecken.

Der einzigartige Staubkanal bündelt den Sägestaub und führt ihn sicher nach hinten ab. Dank dieser Neuentwicklung wird Ihr Absauggerät noch effektiver genutzt. Ergebnis: Sauberes Arbeiten auf einer sauberen Baustelle! Die Bedienung der ERIKA lässt keine Fragen offen. Klar konzipierte Bedienelemente sind alle logisch an der Vorderseite der Maschine angebracht!

Dank der Regelelektronik E-control und dem entsprechenden Original-MAFELL-Sägeblatt ist es möglich, neben Holz auch andere Werkstoffe wie Kunststoffe oder Alu-Profilen zu verarbeiten.

Weitere Pluspunkte für die ERIKA 85: Extrem stabiles Tischprofil, Schwenkbereich von -3° bis 48°, ein absenkbarer Spaltkeil und die max. Zuglänge von 430 mm.

Technische Daten

Schnitthöhe	-1 – 85 mm
Schnitthöhe bei 45°	-1 – 59 mm
Schwenkbereich	-3 – 48 °
Zuglänge	430 mm
Arbeitsfläche Tischplatte	525 x 915 mm
Arbeitshöhe ohne stationärer Einrichtung	415 mm
Arbeitshöhe mit stationärer Einrichtung	891 mm
Nennleerlaufdrehzahl	2.050 – 4.300 1/min
Nennaufnahme	2.500 W
Absauganschluss Ø	58 mm
Gewicht (inkl. Multifunktionsanschlag)	40 kg
Universal-Motor	230 V / 50 Hz

Ausführungen

Unterflur-Zugsäge ERIKA 85	971901
----------------------------	--------

Lieferumfang

1 Sägeblatt-HM	092465
250 x 1,8/2,8 x 30 mm, Z 40, WZ, für universellen Einsatz	
1 Anbausatz Räder	202889
1 Multifunktionsanschlag MFA	207910
mit zuschaltbarer Winkelrastung	
1 Schiebestock	034901
1 Sechskantschlüssel 6 mm	093081
1 Absaugschlauch mit 2 Stutzen	093670
1 Quickstand	
1 Klemmstück	038284
1 Anschlussleitung 4 m	

PG T
Preisliste Seite 11





Durch die große Schnittlänge und Schnitthöhe ist die ERIKA selbst für Vollholzschnitte und Zimmereinsätze optimal geeignet.

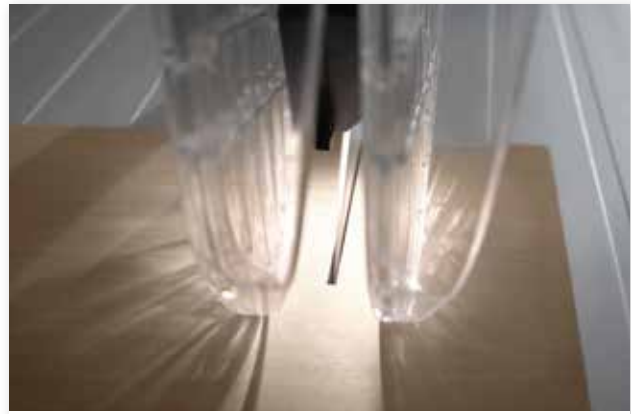

Das sensorgesteuerte Arbeitslicht sorgt für beste Sicht auf den Schnitt. Die teilweise transparente Schutzhaube deckt das Sägeblatt komplett ab und sorgt damit für mehr Sicherheit.



Die ERIKA können Sie alleine auf- und abbauen. Sekundenschnell und ohne Werkzeug können Sie die integrierte Stationäreinrichtung ausklappen.



Unebenheiten des Untergrunds lassen sich mit der Niveauregulierung einfach per Fußdruck ausgleichen.



Der Multifunktionsanschlag erlaubt zwei Gehrungsschnitte ohne Wechsel ...



... oder Verstellung des Anschlages. Ergebnis: perfekte 90°-Verbindungen.

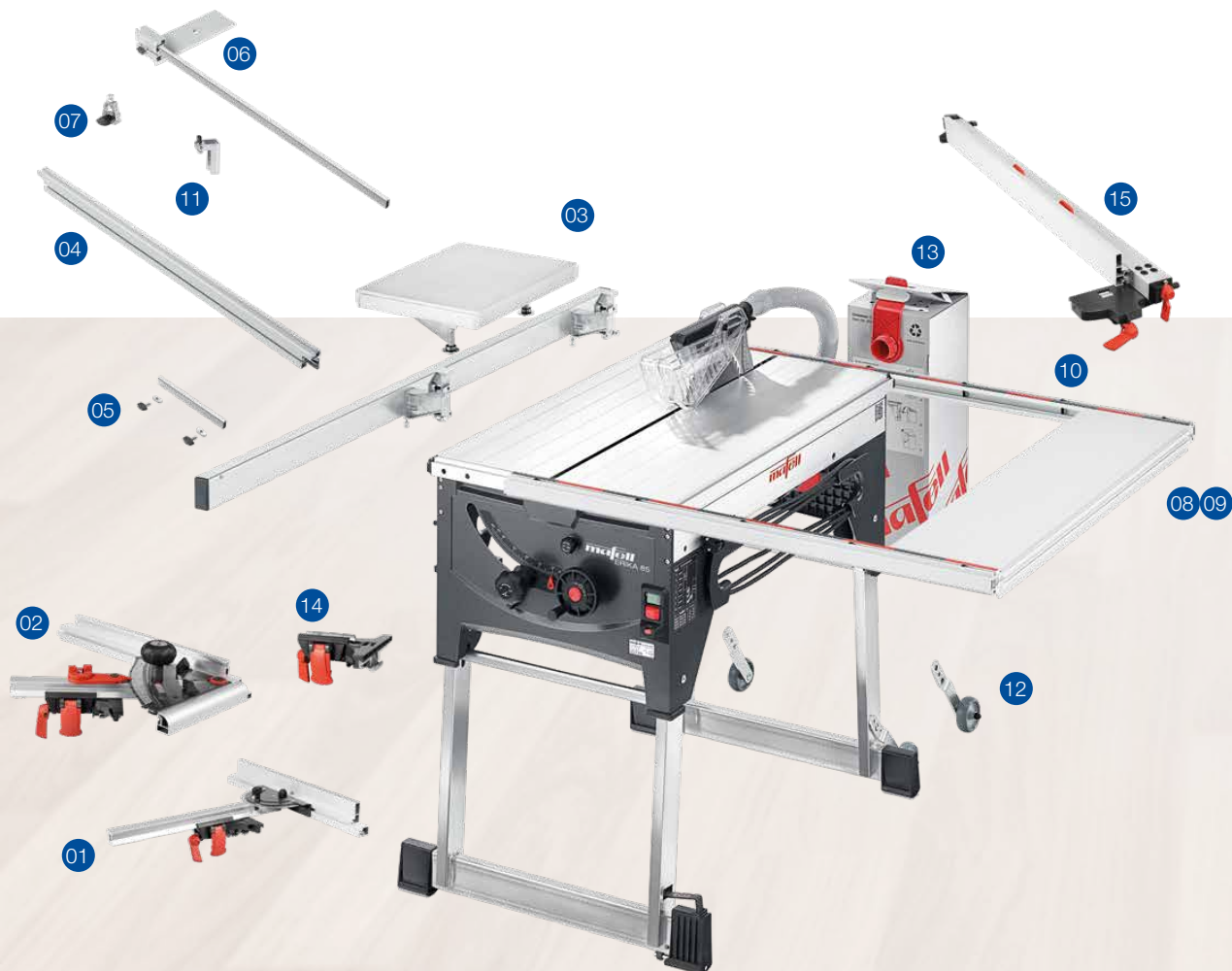

ERIKA 70/ERIKA 85





Sonderzubehör/Werkzeuge

Schiebeschlitten

Abbildung	Bezeichnung	Best. Nr.
	Universalanschlag mit Anschlagsschiene	207912
	Multifunktionsanschlag MFA mit zuschaltbarer Winkelrastung	207910
	Schiebeschlitten maximale Schnittlänge 905 mm	038563
	Anschlaglineal 1.000 mm lang, inkl. Ablängklappe	203396
	Verbindungsstück (zum Verbinden zweier Anschlaglineale)	038393

Abbildung	Bezeichnung	Best. Nr.
	Auszugstange mit Auflageblech, 960 mm	038309
	Klemmstück	038294

Tischverbreiterung

	Zusatztisch ERIKA 70	208438
	ERIKA 85 (jeweils 2 Auflage- und Halteschienen erforderlich)	208439
	Auflage- und Halteschiene 1.000 mm, 1 Stück	038686

Sonderzubehör/Werkzeuge

Allgemeines Sonderzubehör

Abbildung	Bezeichnung	Best. Nr.
	Universalanschlag mit Anschlagschiene	207912
	Multifunktionsanschlag MFA mit zuschaltbarer Winkelrastung	207910
	Parallelanschlag	207506
	Ablängklappe	038306
	Klemmstück	038294
	Anbausatz Räder	202889
	Spänesammelsystem Cleanbox Starter-Set	203402
	Spänesammelsystem Cleanbox 5 Stück	203575
	Stangenhalter	207507
	Absauggerät S 35 M	91C401

Sägeblätter ERIKA 70

Abbildung	Bezeichnung	Best. Nr.
	Sägeblatt-HM 225 x 1,8/2,5 x 30 mm, Z 32, WZ, für universellen Einsatz (ERIKA 70)	092460
	Sägeblatt-HM 225 x 1,8/2,5 x 30 mm, Z 48, WZ, für Feinschnitte (ERIKA 70)	092462
	Sägeblatt-HM 225 x 1,8/2,5 x 30 mm, Z 68, FZ/TR, für Kunststoff- und Aluminium-Profile (ERIKA 70)	092464

Sägeblätter ERIKA 85

	Sägeblatt-HM 250 x 1,8/2,8 x 30 mm, Z 24, WZ, für Längsschnitte (ERIKA 85)	092472
	Sägeblatt-HM 250 x 1,8/2,8 x 30 mm, Z 40, WZ, für universellen Einsatz (ERIKA 85)	092465
	Sägeblatt-HM 250 x 1,8/2,8 x 30 mm, Z 60, WZ, für Feinschnitte (ERIKA 85)	092466
	Sägeblatt-HM 250 x 1,8/2,8 x 30 mm, Z 68, FZ/TR, für Kunststoff- und Aluminium-Profile (ERIKA 85)	092467

Bohren

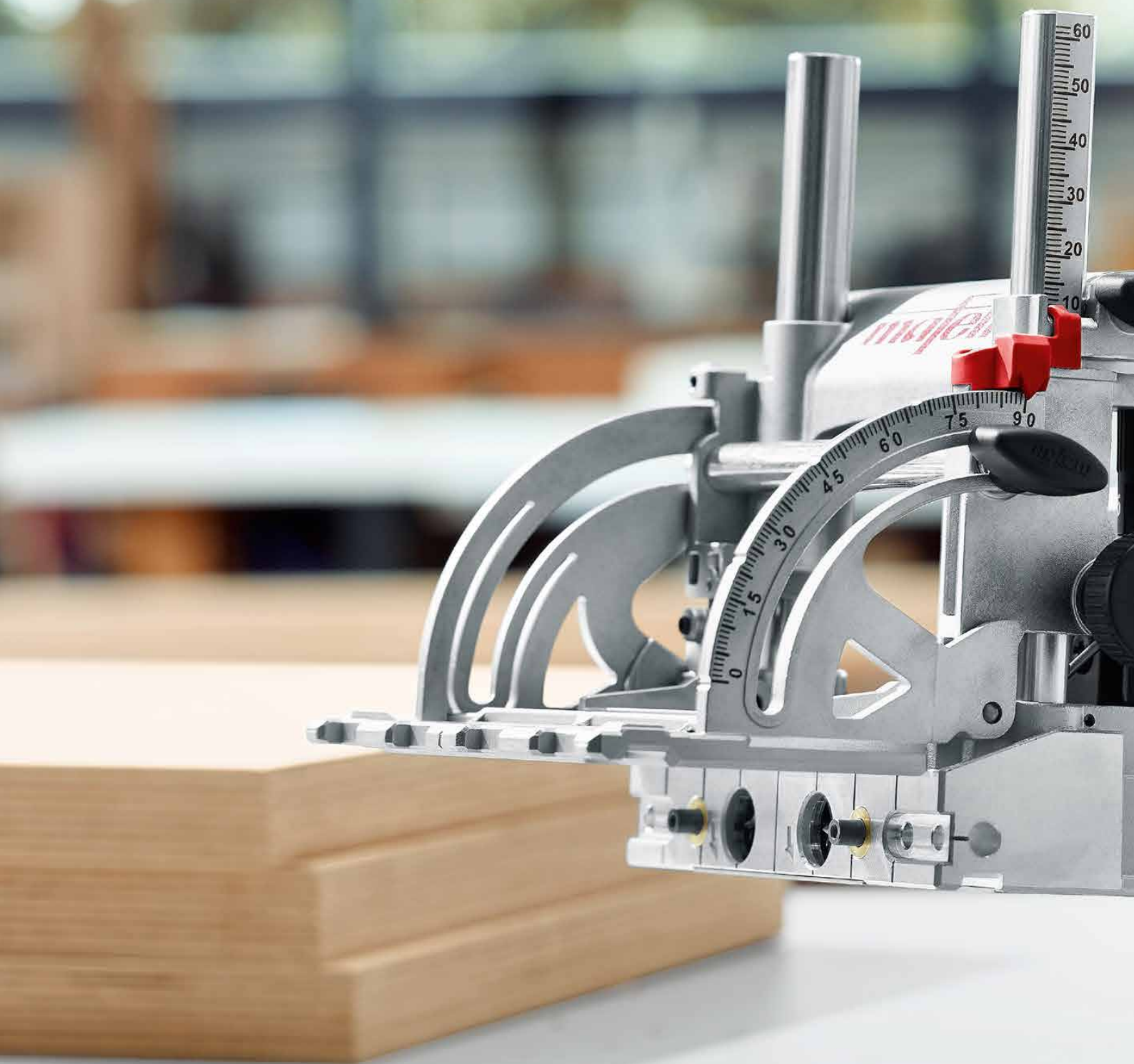

Präzise Verbindungen sind heute eine Frage des richtigen Systems. Das bewährte DuoDübel-Prinzip von MAFELL bietet eine grenzenlose Vielseitigkeit, wenn es um das schnelle Setzen von Holzdübeln geht. Mit einer extrem anwenderfreundlichen mobilen Maschine und kostengünstigen Standarddübeln sorgt der DuoDübler in der Verbindungstechnik für höchste Präzision, schnelles, effizientes Arbeiten und absolute Verdrehsicherheit.



DuoDübler

DDF 40

Die Höhe des Schwenkanschlags lässt sich per Drehrad und Skala maßgenau bis 62 mm in der Höhe einstellen. Gängige Maße können per Revolveranschlag voreingestellt werden.

Mit den beiden federnden Anschlagstiften in der Grundplatte können Bohrungen im festen Abstand von 15,5 mm zur Werkstückkante gesetzt werden: wiederholbar sowie ohne Ausmessen und Anreißern.

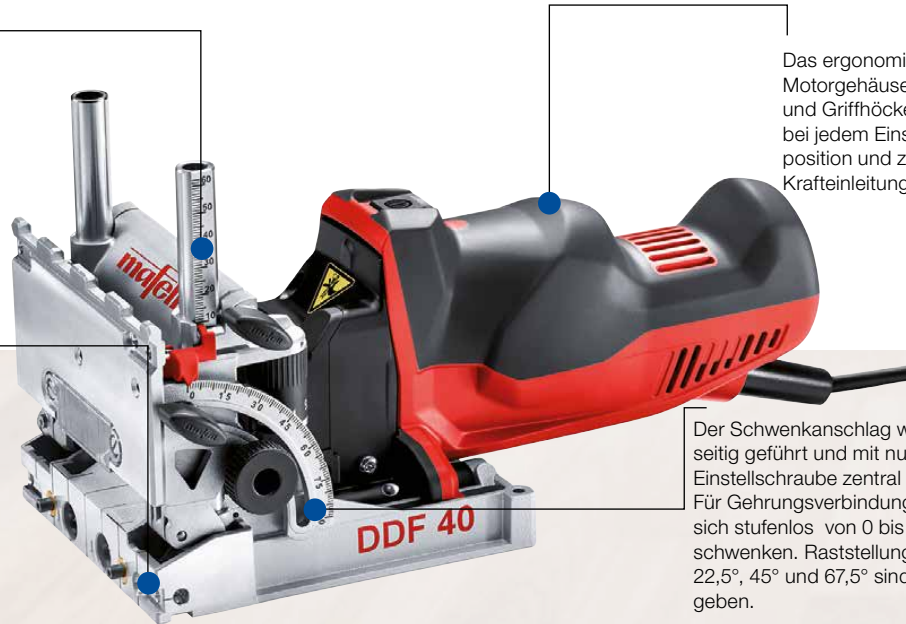

Das ergonomisch durchdachte Motorgehäuse mit Griffmulde vorne und Griffhocker hinten ermöglicht bei jedem Einsatz eine ideale Griffposition und zugleich eine optimale Krafteinleitung.

Der Schwenkanschlag wird beidseitig geführt und mit nur einer Einstellschraube zentral geklemmt. Für Gehrungverbindungen lässt er sich stufenlos von 0 bis 90 Grad schwenken. Raststellungen bei 22,5°, 45° und 67,5° sind vorgegeben.

Produktmerkmale

- Leichtes Handling, dank neuartiger Ergonomie
- Patentiertes Anschlagssystem
- Flache Bauform mit ebener Grundplatte

Einsatzgebiete

- Verbindungen jeglicher Art von 3 – 12 mm
- Lochreihen
- Bohren von Beschlägen
- Ideal geeignet für Korpusbau, Treppenbau, Werkstatt und Montage
- Materialeinsatz z. B.: Vollholz, Plattenwerkstoffe

Produktbeschreibung

Mit dem DuoDübler DDF 40 wird das Setzen hochpräziser Dübelöcher noch einfacher und effizienter. Er steht für ein extrem breites Einsatzspektrum, leichtes Handling dank neuartiger Ergonomie sowie absolut form-schlüssige, stabile Verbindungen.

Ob Werkstatt oder Montage: Eine höhere Verbindungsqualität lässt sich mit einer handgeführten Maschine nicht erreichen.

Ob Außenecke, Mittelwand oder Lochreihe: Der DDF 40 ermöglicht nicht nur die Präzision einer Stationärrmaschine, sondern schafft das mit Standard-Rundholzdübeln auch besonders kostengünstig.

Außerdem ist dank Doppellochtechnik schon bei der Montage eine extrem hohe Stabilität gewährleistet.

Technische Daten

Bohrtiefe	0 – 40 mm
Bohrerabstand	32 mm
Werkzeugaufnahme Ø	8 mm
Werkzeug-Ø max.	12,2 mm
Werkzeug-Ø min.	3 mm
Schwenkbereich	0 – 90 °
Nennleerlaufdrehzahl	8000 1/min
Nennaufnahme	900 W
Absauganschluss Ø	29 mm
Universalmotor	230 V~, 50 Hz
Gewicht	2,8 kg
Abmessung (B x L x H)	145 x 300 x 164 mm

Ausführungen

DuoDübler DDF 40 MaxiMAX im T-MAX	918602
DuoDübler DDF 40 MidiMAX im T-MAX	918601

Lieferumfang

1 Zusatzauflage ZA	
1 Zusatzanschlag-Set ZAG	
1 Absaugstutzen	
1 Positionszeiger PAZ	
1 Sechskant-Schraubendreher mit Griff	093282
1 Leimflasche 250 ml (ohne Inhalt)	095059
2 Anti-Rutschmatten (265 x 175 mm)	095063
1 Anschlussleitung 4 m	077015
MidiMAX:	
2 Dübelbohrer-HW Ø 8 mm	090097
1 VE Rundholzdübel 8 x 30 mm, 200 Stück	
MaxiMAX:	
2 Dübelbohrer-HW Ø 8 mm	090097
2 Dübelbohrer-HW Ø 6 mm	090096
1 VE Rundholzdübel 8 x 30 mm, 200 Stück	
1 VE Rundholzdübel 6 x 30 mm, 350 Stück	
1 Leimdüse Ø 8 mm	095060
1 Seitenanschlag-Set SA 320	206490
1 Leistenanschlag LA	206491

PG A
Preisliste Seite 16





Der DDF 40 verfügt über eine flache Bauform mit ebener Grundplatte. Dadurch verbindet er das einfache Handling einer Flachdübelfräse mit allen Vorteilen einer Dübel-Verbindung.



Das patentierte Anschlag-system mit gefederten Anschlagstiften in der Grundplatte wurde einfach für den neuen Seitenanschlag SA 320 adaptiert.



Bohrungen im 32-mm-Raster gehören zum Profi-Alltag. Mit dem DDF 40 lassen sich problemlos auch 32-mm-Lochreihen und-Beschlagbohrungen setzen – und dadurch komplette Möbel montieren.



Die bewährte Doppelloch-technik verhindert, dass sich Werkstücke nach dem Zusammenfügen gegeneinander verdrehen können. Dadurch wird das Ausrichten der Werkstücke überflüssig.

Sonderzubehör/Werkzeuge

Abbildung	Bezeichnung	Best. Nr.
	Dübelbohrer-HW	
	Ø 3 mm	090083
	Ø 5 mm	090089
	Ø 6 mm	090096
	Ø 6,1 mm	090120
	Ø 8 mm	090097
	Ø 8,1 mm	090122
	Ø 8,2 mm	090123
	Ø 10 mm	090098
	Ø 10,1 mm	090124
	Ø 10,2 mm	090125
Ø 12 mm	090099	
Ø 12,2 mm	090127	
	Anti-Rutschmatte	095063
	2 Stück	
	Seitenanschlag-Set SA 320	206490
	Mit Untergreifanschlag. Für große Randabstände von 105 – 320 mm.	
	Leistenanschlag LA	206491
	Zum Bohren schmaler Leisten von 14 – 48 mm.	

DuoDübler DD40 P

Die gut ablesbare Skala zur Einstellung der Materialstärke und der 6-fach-Revolveranschlag sorgen dafür, dass der DD40 in kurzer Zeit für unterschiedliche Materialstärken eingestellt werden kann.

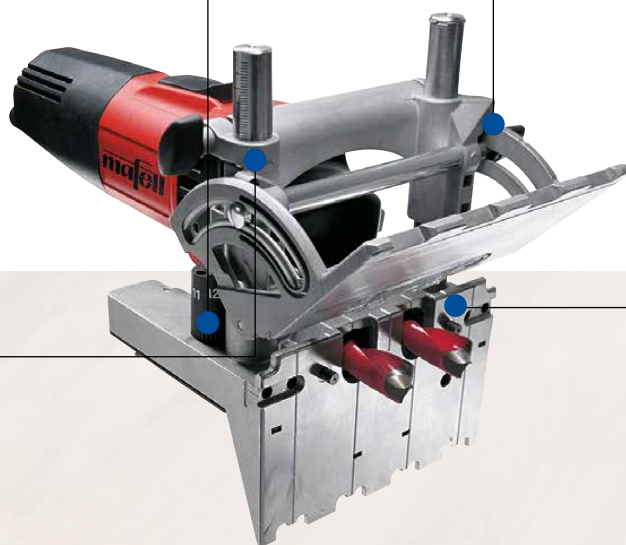

Der Schwenkanschlag wird beidseitig geführt und geklemmt.

Bohrtiefe, Materialstärke, Anschlagwinkel: Alle diese Einstellungen lassen sich stufenlos vornehmen.

Schnelles und präzises Positionieren über das Anschlagssystem. Versenkbare Anschlagstifte und Zusatzanschlüsse machen randnahe Bohrungen möglich – ganz ohne Anriss.

Produktmerkmale

- **Optimiertes Handling**
- **Zusätzliche Anschlagstifte**
- **Leistungsstark mit 1000 W**

Einsatzgebiete

- Verbindungen jeglicher Art von 5 – 16 mm
- Lochreihen
- Bohren von Beschlägen
- Ideal geeignet für Korpusbau, Treppenbau, Werkstatt und Montage
- Materialeinsatz z. B.: Vollholz, Plattenwerkstoffe

Produktbeschreibung

Der DuoDübler DD40 ist das einzige mobile Dübelgerät und eine weitere zukunftsorientierte Innovation von MAFELL.

Durch den Einsatz von herkömmlichen Holzdübeln in Kombination mit dem präzisen DuoDübler-System DD40 ist es MAFELL gelungen, die Verbindungstechnik in der mobilen Anwendung zu revolutionieren. Dabei arbeitet das DD40-System schneller, präziser und günstiger als jedes andere Verbindungssystem.

Das Werkstück ist beim Verleimen exakt fixiert. Dadurch wird der Spannungsgang wesentlich einfacher und schneller oder entfällt ganz.

Mit der DD40-Systemlösung bietet MAFELL ein komplettes Paket an. Im Lieferumfang des PowerMAX sind neben der Maschine im T-MAX auch Holzdübel, Leimflasche, 2 Anti-Rutschmatten und Bohrer enthalten.

Technische Daten

Bohrtiefe	0 – 40 mm
Bohrerabstand	32 mm
Werkzeugaufnahme Ø	8 mm
Werkzeug-Ø max.	16 mm
Werkzeug-Ø min.	5 mm
Schwenkbereich	0 – 90 °
Nennleerlaufdrehzahl	13500 1/min
Nennaufnahme	1000 W
Absauganschluss Ø	35 mm
Gewicht	2,9 kg

DD40 P

Ausführungen

DuoDübler DD40 P PowerMAX im T-MAX	916010
------------------------------------	--------

Lieferumfang

2 Anti-Rutschmatten (265 x 175 mm)	095063
1 Leimflasche 250 ml (ohne Inhalt)	095059
1 Sechskantschlüssel mit Griff	093282
1 Zusatzanschlüsse (Sortiment)	203473
1 Leimdüse Ø 8 mm	095060
1 Anschlussleitung 4 m	077015
2 Dübelbohrer-HW, je Ø 8, 10, 12 mm	
1 VE Rundholzdübel 10 x 40 mm, 100 Stück	
1 VE Rundholzdübel 12 x 60 mm, 40 Stück	
1 VE Rundholzdübel 8 x 30 mm, 200 Stück	

PG A
Preisliste Seite 16





Schnell und exakt: Eckverbindung stumpf oder auf Gehrung.



Arbeiten beim Treppenbau, in der Werkstatt oder auf Montageeinsätzen.



Schnell und günstig: Korpusherstellung mit dem DD40 und Dübel-Lehre.

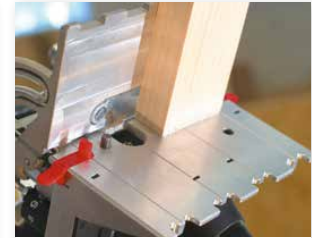

Mit den Zusatzanschlüssen lassen sich kleinere oder größere Randabstände schnell und präzise erzielen.

Sonderzubehör/Werkzeuge

Abbildung	Bezeichnung	Best. Nr.
	Dübelbohrer-HW	
	Ø 5 mm	090089
	Ø 6 mm	090096
	Ø 6,1 mm	090120
	Ø 8 mm	090097
	Ø 8,1 mm	090122
	Ø 8,2 mm	090123
	Ø 10 mm	090098
	Ø 10,1 mm	090124
	Ø 10,2 mm	090125
	Ø 12 mm	090099
	Ø 12,2 mm	090127
	Ø 14 mm	090128
	Ø 15 mm	090129
Ø 16 mm	090085	
Ø 16,2 mm	090130	
	Anti-Rutschmatte	095063
	2 Stück	
	Dübel-Lehre	203980
	mit Schnellspaneinrichtung 800 mm	
	Dübel-Lehren-Verlängerung	203434
	1600 mm	
	Spanneinrichtung-Nachrüstset	203690
	für Dübel-Lehre 203057	
	Schraubzwinde	093281
	zur Schienenfixierung am Werkstück	
	Schraubzwinde	093280
	mit Anschlag	



Alle Maschinen haben einen optimalen Schwerpunkt für ermüdungsfreies Arbeiten – ganz gleich mit welchem Aufsatz oder Akku.

Spindel mit 1/4" Aufnahme für eine direkte Aufnahme von Bits Schnellwechszubehör.

Der Schalter ermöglicht ein feinfühliges Dosieren bei filigranen Arbeiten.

Mit den magnetischen Bithaltern ist der passende Bit immer griffbereit. Die Vertiefung verhindert ein versehentliches Abstreifen des Bits.

Durch die hervorragende Verarbeitungsqualität und die ovale Griffform liegt der A 12 optimal in der Hand.

Produktmerkmale

- **Extreme Power**
- **Ergo-Balance-Concept**
- **Extrem kurze Bauform**
- **Exzellentes Verhältnis zwischen Leistung und Gewicht**

Einsatzgebiete

- Bohrarbeiten
- Schraubarbeiten
- Beschlag und Montage

Produktbeschreibung

Der optimierte Materialeinsatz und die herausragende Verarbeitung sorgen für Ergonomie und geringes Gewicht. Das handliche Multitalent ist damit rund um den Innenausbau die perfekte Wahl.

Mit werkzeuglosem Schnellwechselsystem für schnelles und effizientes Arbeiten bei verschiedenen Anwendungen wie Schrauben und Bohren.

Die weiterentwickelten PowerTanks unserer Akku-Geräte sind mit einer hochentwickelten prozessorgesteuerten Akku-Technik ausgestattet. Der Vorteil: Alle relevanten Parameter der einzelnen Akku-Zellen wie Ladezustand und Temperatur werden permanent überwacht.

Technische Daten

	A 12
Bohrfutterspannweite	10 mm
Bohrdurchmesser max. Holz / Stahl	25 / 10 mm
Drehmoment weich / hart	18 / 45 Nm
Nennleerlaufdrehzahl 1. Gang	0 - 510 1/min
Nennleerlaufdrehzahl 2. Gang	0 - 1.960 1/min
Gewicht (inkl. Akku)	1,0 kg
Nennspannung	12 V
Drehmomentstufen	20 + 1
Vibrationen (gemessen in Metall/Stahlbeton)	<2,5 m/s/-
Schalldruckpegel	72 dB(A)
Schalleistungspegel (LwA)	83 dB(A)

Ausführungen

Akku-Bohrschrauber A 12 im T-MAX	91D001
---	---------------

Lieferumfang

- 1 Schnellwechsel-Bohrfutter A-SBF 10**
- 1 Schnellwechsel-Winkelvorsatz A-SWV 10**
- 2 Akku-PowerTank 12 M 43 LiHD**
- 1 Akku-PowerStation APS M**
- 1 Gürtelclip**





Mit dem MAFELL Ergo-Balance-Konzept ist das Werkzeug für lange Arbeitsensätze oder für Überkopparbeiten optimiert.



Maximaler Einsatz von Weichkomponenten für maximalen Grip und optimale Sicherheit bei minimalem Kraftaufwand.



Die 20stufige Drehmomentvorwahl lässt sich bequem per Rastfunktion am Drehrad einstellen.



Das helle LED-Licht sorgt für eine großflächige Ausleuchtung des Arbeitsbereichs ohne ungünstigen Schattenwurf.

Sonderzubehör/Werkzeuge

Abbildung	Bezeichnung	Best. Nr.
	Schnellwechsel-Bohrfutter A-SBF 10 10 mm	209338
	Schnellwechsel-Bithalter A-SBH	206766
	Schnellwechsel-Winkelvorsatz A-SWV 10 bis 100 Nm	206773
	Schnellwechsel-Exzentervorsatz A-SEV	209339
	Akku-PowerTank 10 M 43, 12 V, 43 Wh (4,0 Ah LiHD)	094508
	Ladegerät Akku-PowerStation APS M	094492
	Schnellladegerät Akku-PowerStation APS M+	094509
	Power-Set 2 2x 18 M 99 LiHD + APS M	209599
	Power-Set 3 2x 18 M 144 LiHD + APS M+	209598

A 18 / ASB 18



Die Impuls-Funktion liefert in schwierigen Situationen das entscheidende Plus. Z. B. bei festsitzenden Schrauben und beim Anbohren glatter Flächen.

Mit den 4 magnetischen Bithaltern an beiden Seiten der Akku-Aufnahme ist der passende Bit immer griffbereit.

Abb. ASB 18

Die hellen LED-Lichter mit Nachleuchtfunktion sorgen für eine großflächige, schattenfreie Ausleuchtung des Arbeitsbereichs.

Spindel mit 1/4" Aufnahme für eine direkte Aufnahme von Bits und Schnellwechsellzubehör.

Spannhals mit $\varnothing = 43$ mm passt in alle MAFELL BST Bohrstationen.

Produktmerkmale

- Extreme Power
- Ergo-Balance-Concept
- Impuls-Funktion
- Bürstenloser Motor
- Drucksensibler Schalter

Einsatzgebiete

- Bohrarbeiten
- Schraubarbeiten
- Schlagbohrarbeiten (ASB 18)
- Baustelleneinsatz

Produktbeschreibung

Für extreme Herausforderungen haben wir der neuen Generation des A 18 und des ASB 18 eine besonders robuste Ausführung und noch mehr Kraft mit auf den Weg gegeben.

Seine Schlagbohrfunktion macht den ASB 18 zum echten Multitalent.

Die weiterentwickelten PowerTanks unserer Akku-Geräte sind mit einer hochentwickelten prozessorgesteuerten Akku-Technik ausgestattet. Der Vorteil: Alle relevanten Parameter der einzelnen Akku-Zellen wie Ladezustand und Temperatur werden permanent überwacht.

Für zusätzlichen Maschinenschutz siehe MAFELL ServicePLUS Seite 10.

Technische Daten

	A 18	ASB 18
Spannhalsdurchmesser	43 mm	43 mm
Bohrfutterspannweite	13 mm	13 mm
Bohrdurchmesser max. Holz / Stahl	68/130 mm	50/130 mm
Drehmoment weich / hart	65/130 Nm	65/130 Nm
Impulsmoment (weich)	65 Nm	65 Nm
Nennleerlaufdrehzahl 1. Gang	0 - 560 1/min	0 - 560 1/min
Nennleerlaufdrehzahl 2. Gang	0 - 1.960 1/min	0 - 1.960 1/min
Gewicht (inkl. Akku)	1,8 kg	1,9 kg
Nennspannung	18 V	18 V
Schlagzahl	-	38.000 1/min
Drehmomentstufen	11	11
Vibrationen (gem. in Metall/Stahlbeton)	<2,5 m/s/	< 2,5 m/s / 15,5 m/s
Schalldruckpegel	72 dB(A)	92 dB(A)
Schalleistungspegel (LwA)	88 dB(A)	103 dB(A)

Ausführungen

Akku-Bohrschrauber A 18 - PURE im T-MAX	91C802
Akku-Bohrschrauber A 18 im T-MAX	91C801
Akku-Schlagbohrschrauber ASB 18 - PURE im T-MAX	91C902
Akku-Schlagbohrschrauber ASB 18 im T-MAX	91C901

Lieferumfang

	PURE	T-MAX
1 Schnellwechsel-Bohrfutter A-SBF 13	x	x
1 Schnellwechsel-Bithalter A-SBH	x	x
1 Gürtelclip	x	x
1 Zusatzhandgriff	x	x
1 Akku-PowerTank 18 M 72 LiHD		x
1 Akku-PowerTank 18 M 99 LiHD		x
1 Akku-PowerStation APS M		x





Zwei Libellen ermöglichen die optimale Kontrolle des 90°-Winkels beim Einschrauben und Bohren – horizontal und vertikal.



Mehr Power als die Vorgänger: Das Bohren in Holz mit einem Schlangenbohrer bis zu 68 mm Durchmesser meistern die 18-Varianten mühelos.



Die elektronische Anti-Kickback-Funktion bietet Sicherheit durch aktive Motorabschaltung und schützt das Handgelenk vor plötzlicher Drehbewegung



Die leistungsfähige Schlagbohrfunktion liefert beste Arbeitsergebnisse beim Bohren in Mauerwerk.

Sonderzubehör/Werkzeuge

Abbildung	Bezeichnung	Best. Nr.
	Schnellwechsel-Bohrfutter A-SBF 13 13 mm	206772
	Schnellwechsel-Bithalter A-SBH	206766
	Winkelvorsatz A-WV 18 bis 100 Nm	094459
	Drehmomentvorsatz A-DMV x3 3:1 Übersetzung	094450
	Akku-PowerTank	
	18 M 72 LiHD (18 V, 72 Wh, 4,0 Ah)	094500
	18 M 99 LiHD (18 V, 99 Wh, 5,5 Ah)	094503
	18 M 144 LiHD (18 V, 144 Wh, 8 Ah)	094498
	Akku-PowerStation APS M 18 V	094492
	Akku-PowerStation APS M+ Schnell-Ladegerät, 18 V	094509
	Schlangenbohrer Lewis mit Sechskantschaft Gesamtlänge 320 mm	
	Ø 6 mm	090279
	Ø 7 mm	090280
	Ø 8 mm	090263
	Ø 9 mm	090264
	Ø 10 mm	090265
	Ø 12 mm	090266
	Ø 14 mm	090267
	Ø 16 mm	090268
	Ø 18 mm	090269
	Ø 20 mm	090270
	Ø 22 mm	090271
	Ø 24 mm	090272
	Ø 26 mm	090273
	Ø 28 mm	090274
	Ø 30 mm	090275
	Schlangenbohrer Lewis mit Sechskantschaft Gesamtlänge 460 mm	
	Ø 8 mm	090251
	Ø 10 mm	090252

Abbildung	Bezeichnung	Best. Nr.
	Ø 12 mm	090253
	Ø 14 mm	090254
	Ø 16 mm	090255
	Ø 18 mm	090256
	Ø 20 mm	090257
	Ø 22 mm	090258
	Ø 24 mm	090259
	Ø 26 mm	090260
	Ø 28 mm	090261
	Ø 30 mm	090262
	Schlangenbohrer Lewis mit Sechskantschaft Gesamtlänge 650 mm	
	Ø 10 mm	090240
	Ø 12 mm	090241
	Ø 14 mm	090242
	Ø 16 mm	090243
	Ø 18 mm	090244
	Ø 20 mm	090245
	Ø 22 mm	090246
	Ø 24 mm	090247
	Ø 26 mm	090248
	Ø 28 mm	090249
	Ø 30 mm	090250
	Bohrerkassette 320 6 Stück Schlangenbohrer Lewis Ø 8, 10, 12, 14, 16, 18 mm	093290
	Bohrerkassette 460 6 Stück Schlangenbohrer Lewis Ø 8, 10, 12, 14, 16, 18 mm	093291
	Bohrerkassette 650 5 Stück Schlangenbohrer Lewis Ø 12, 14, 16, 18, 20 mm	093292
	Bohrstation	
	BST 320	961210
	BST 460	961211
	BST 460 S	961215
	BST 650 S	961216

**Auf alle hier aufgeführten Schlangenbohrer:
Mit Garantie bei Bohrspitzenbruch!**
Gemäß den allgemein gültigen Garantiebedingungen.

BST 320 / BST 460

Die Zugkraft des Polyethylenseils kann individuell angepasst werden – z. B. um den Vorschubdruck bei waagrechten Arbeiten zu reduzieren. Nach dem Bohren fährt die Maschine automatisch in die Ausgangsposition zurück.



80 mm hohe Bohrerführung mit sechs vertikal gelagerten Rollen, die durch eine irisartige Einstellmechanik den Bohrer perfekt führen – damit wird das Verlaufen des Bohrers verhindert.

Produktmerkmale

- **Perfekte Bohrerführung**
- **Für Serienbohrung mit Schablone**
- **Einsäulenführung**
- **Mit Anschlagssystem durch Parallelanschlag (im Sonderzubehör)**

Einsatzgebiete

- Präzisions- und Serienbohrungen
- Materialeinsatz z. B.: Vollholz, Leimbinder

Produktbeschreibung

Mit der Bohrstation revolutioniert MAFELL das Massivholzbohren von Grund auf und bietet im Vergleich zu Bohrgestellen höchste Präzision. Dabei beeindruckt die Bohrstation durch ihre clevere Konstruktion auf Basis der robusten und leichten Aluprofil-Säule.

Die Einsäulenführung bietet dabei entscheidende Vorteile: Bessere Einsicht auf Anriss und Bohrer Spitze, Platzfreiheit beim Bohrerwechsel und kein Verkanten mehr beim Bohrvorgang.

Darüber hinaus beweist MAFELL Lösungskompetenz bis ins Detail und Praxisnähe: Durch die sechsfach geführte, stufenlos einstellbare Bohrerführung erzielt die Bohrstation präzise Bohrungen in bisher nicht gekannter Form. Und weil bei der neuen MAFELL Bohrstation nur hochwertigste Materialien zum Einsatz kommen, ist die Langlebigkeit gleich mit eingebaut: typisch MAFELL.

Technische Daten

	BST 320	BST 460
Max. Werkzeug-Ø bei 0°	130 mm	130 mm
Max. Bohrerlänge	320 mm	460 mm
Max. Bohrtiefe	160 mm	300 mm
Spannbereich Bohrerführung	8 – 30 mm	8 – 30 mm
Aufnahme Spannhals	43 mm	43 mm
Gewicht	4,5 kg	4,8 kg

Ausführungen

Bohrstation BST 320	961210
Bohrstation BST 460	961211





Die Zugkraft des Polyethylen-seils kann individuell angepasst werden.



Für Serienbohrungen und Lochbilder kann die Einlegeplatte gegen eine Kopiereinlage getauscht werden. Ideal für das Arbeiten mit Bohrschablonen.









Mit den Anrisskerben kann der Bohrer äußerst präzise angesetzt werden. Auch in geschwenkter Arbeitsposition bildet die Bohrerspitze immer den Schwenkpunkt.



Der Parallelanschlag z. B. für Stirnholzbohrungen, ergibt in Kombination mit dem Seitenanschlag das ideale Paar für Serienfertigungen.

Sonderzubehör/Werkzeuge

Abbildung	Bezeichnung	Best. Nr.	Abbildung	Bezeichnung	Best. Nr.
	Parallelanschlag mit Seitenanschlag	204407		Schlangenbohrer Lewis mit Sechskantschaft für BST 460 Gesamtlänge 460 mm	
				Ø 8 mm	090251
				Ø 10 mm	090252
				Ø 12 mm	090253
				Ø 14 mm	090254
				Ø 16 mm	090255
				Ø 18 mm	090256
				Ø 20 mm	090257
				Ø 22 mm	090258
				Ø 24 mm	090259
				Ø 26 mm	090260
				Ø 28 mm	090261
				Ø 30 mm	090262
	Bohrmaschinenaufnahme Ø 57 mm	204476			
	Kopiereinlage 24,8/18 mm	204290			
	Schablonenbohrer Ø 25 mm, Gesamtlänge 320 mm, zur Erstellung individueller Bohrschablonen	090276		Bohrerkassette 320 6 Stück Schlangenbohrer Lewis Ø 8, 10, 12, 14, 16, 18 mm	093290
	Schlangenbohrer Lewis mit Sechskantschaft für BST 460, BST 320 Gesamtlänge 320 mm			Bohrerkassette 460 6 Stück Schlangenbohrer Lewis Ø 8, 10, 12, 14, 16, 18 mm	093291
	Ø 6 mm	090279	<p>Auf alle hier aufgeführten Schlangenbohrer: Mit Garantie bei Bohrspitzenbruch! Gemäß den allgemein gültigen Garantiebedingungen.</p>		
	Ø 7 mm	090280			
	Ø 8 mm	090263			
	Ø 9 mm	090264			
	Ø 10 mm	090265			
	Ø 12 mm	090266			
	Ø 14 mm	090267			
	Ø 16 mm	090268			
	Ø 18 mm	090269			
	Ø 20 mm	090270			
	Ø 22 mm	090271			
	Ø 24 mm	090272			
	Ø 26 mm	090273			
	Ø 28 mm	090274			
	Ø 30 mm	090275			

BST 460 S / BST 650 S

Die Zugkraft des Polyethylenseils kann individuell angepasst werden – z. B. um den Vorschubdruck bei waagrechten Arbeiten zu reduzieren. Nach dem Bohren fährt die Maschine automatisch in die Ausgangsposition zurück.

Die S-Varianten können beidseitig über eine Skala von +/- 45° präzise ausgerichtet werden und sind bei 0° arretierbar – die Bohrspitze auf Grundplattenniveau bildet dabei die Schwenkachse.

80 mm hohe Bohrerführung mit sechs vertikal gelagerten Rollen, die durch eine irisartige Einstellmechanik den Bohrer perfekt führen – damit wird das Verlaufen des Bohrers verhindert.



Produktmerkmale

- **Beidseitig bis 45° schwenkbar**
- **Perfekte Bohrerführung**
- **Für Serienbohrung mit Schablone**
- **Einsäulenführung**
- **Mit Anschlagssystem durch Parallelanschlag (im Sonderzubehör)**
- **Bohrerspitze gleich Schwenkpunkt**

Einsatzgebiete

- Präzisions- und Serienbohrungen
- Schrägbohrungen
- Materialeinsatz z. B.: Vollholz, Leimbinder

Produktbeschreibung

Mit der Bohrstation revolutioniert MAFELL das Massivholzbohren von Grund auf und bietet im Vergleich zu Bohrgestellen höchste Präzision. Dabei beeindruckt die Bohrstation durch ihre clevere Konstruktion auf Basis der robusten und leichten Aluprofil-Säule.

Die Einsäulenführung bietet dabei entscheidende Vorteile: Bessere Einsicht auf Anriss und Bohrspitze, Platzfreiheit beim Bohrerwechsel und kein Verkannten mehr beim Bohrvorgang.

Darüber hinaus beweist MAFELL Lösungskompetenz bis ins Detail und Praxisnähe: Durch die sechsfach geführte, stufenlos einstellbare Bohrerführung erzielt die Bohrstation präzise Bohrungen in bisher nicht gekannter Form. Und weil bei der neuen MAFELL Bohrstation nur hochwertigste Materialien zum Einsatz kommen, ist die Langlebigkeit gleich mit eingebaut: typisch MAFELL.

Technische Daten

	BST 460 S	BST 650 S
Max. Werkzeug-Ø bei 0°	130 mm	130 mm
Max. Werkzeug-Ø bei 45°	100 mm	100 mm
Max. Bohrerlänge	460 mm	650 mm
Max. Bohrtiefe	265 mm	455 mm
Spannbereich Bohrerführung	8 – 30 mm	8 – 30 mm
Schwenkbereich, beidseitig	45°	45°
Aufnahme Spannhals	43 mm	43 mm
Gewicht	5,0 kg	5,4 kg

Ausführungen

Bohrstation BST 460 S	961215
Bohrstation BST 650 S	961216





Die S-Varianten können beidseitig bis 45° geschwenkt werden.



Für Serienbohrungen und Lochbilder kann die Einlegeplatte gegen eine Kopiereinlage getauscht werden. Ideal für das Arbeiten mit Bohrschablonen.



Mit den Anrisskerben kann der Bohrer äußerst präzise angesetzt werden. Auch in geschwenkter Arbeitsposition bildet die Bohrerspitze immer den Schwenkpunkt.



Der Parallelanschlag z.B. für Stirnholzbohrungen, ergibt in Kombination mit dem Seitenanschlag das ideale Paar für Serienfertigungen.

Sonderzubehör/Werkzeuge

Abbildung	Bezeichnung	Best. Nr.	Abbildung	Bezeichnung	Best. Nr.
	Parallelanschlag mit Seitenanschlag	204407		Schlangenbohrer Lewis mit Sechskantschaft für BST 650 S Gesamtlänge 650 mm	
	Bohrmaschinenaufnahme Ø 57 mm	204476		Ø 10 mm	090240
	Kopiereinlage 24,8/18 mm	204290		Ø 12 mm	090241
	Schablonenbohrer Ø 25 mm, Gesamtlänge 320 mm, zur Erstellung individueller Bohrschablonen	090276		Ø 14 mm	090242
	Schlangenbohrer Lewis mit Sechskantschaft für BST 650 S, BST 460 S Gesamtlänge 320 mm			Bohrerkassette 320 6 Stück Schlangenbohrer Lewis Ø 8, 10, 12, 14, 16, 18 mm	093290
	Ø 6 mm	090279		Bohrerkassette 460 6 Stück Schlangenbohrer Lewis Ø 8, 10, 12, 14, 16, 18 mm	093291
	Ø 7 mm	090280		Bohrerkassette 650 5 Stück Schlangenbohrer Lewis Ø 12, 14, 16, 18, 20 mm	093292
	Ø 8 mm	090263	<p>Auf alle hier aufgeführten Schlangenbohrer: Mit Garantie bei Bohrspitzenbruch! Gemäß den allgemein gültigen Garantiebedingungen.</p>		
	Ø 9 mm	090264			
	Ø 10 mm	090265			
	Ø 12 mm	090266			
	Ø 14 mm	090267			
	Ø 16 mm	090268			
	Ø 18 mm	090269			
	Ø 20 mm	090270			
	Ø 22 mm	090271			
	Ø 24 mm	090272			
	Schlangenbohrer Lewis mit Sechskantschaft für BST 650 S, BST 460 S Gesamtlänge 460 mm				
	Ø 8 mm	090251			
	Ø 10 mm	090252			
	Ø 12 mm	090253			
	Ø 14 mm	090254			
	Ø 16 mm	090255			
	Ø 18 mm	090256			
	Ø 20 mm	090257			
	Ø 22 mm	090258			
	Ø 24 mm	090259			
	Ø 26 mm	090260			
	Ø 28 mm	090261			
	Ø 30 mm	090262			

Zimmerei-Bohrmaschine

ZB 100 ES

Leistungsstarker Motor und hoher Qualitätsstandard – bedeutet für Sie: längere Lebensdauer.

Werkzeuglose Schnellarretierung – für einfachen und schnellen Werkzeugwechsel.

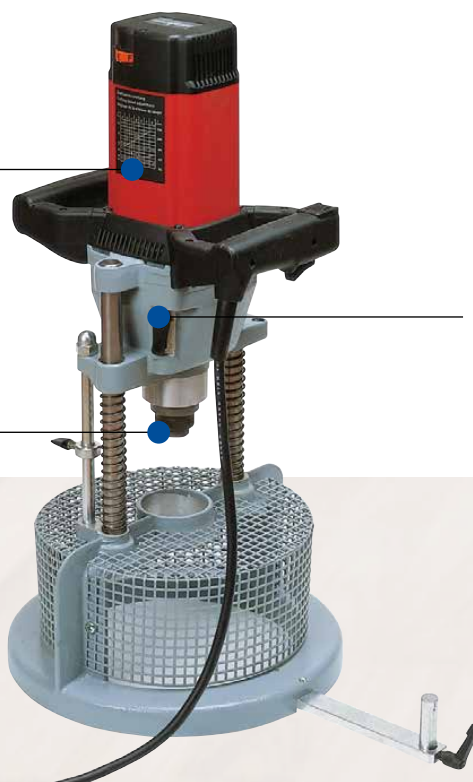

Universalmaschine – für Ring-, Ringkeil- und GEKA-Dübel.

Produktmerkmale

- **Äußerst robust**
- **Rechts-Linkslauf**

Einsatzgebiete

- Ring-Dübelbohrungen
- Ring-Keildübelbohrungen
- GEKA-Dübelbohrungen
- Kopfsenkereinsatz
- Materialeinsatz z. B.: Vollholz, Leimbinder

Produktbeschreibung

Die ZB 100 ES für präzise Ausfräsungen aller gängigen Dübelarten bis 160 mm.

Die Drehzahl lässt sich dem jeweiligen Werkzeug-Durchmesser entsprechend stufenlos von 340 – 1450 1/min einstellen.

Das Sonderbohrgestell der ZB 100 ES bietet dabei größtmögliche Sicherheit.

Für Ihren Einsatz finden Sie bei uns selbstverständlich das optimale Werkzeug: z. B. Kopfsenker, GEKA-Bohrwerkzeug usw.

Technische Daten

Bohrtiefe	100 mm
Nennleerlaufdrehzahl	340 – 1450 1/min
Nennaufnahme	1200 W
Gewicht	9 kg
Universal-Motor	230 V/50 Hz

ZB 100 ES

Ausführungen

Zimmerei-Bohrmaschine ZB 100 ES	923601
--	---------------

Lieferumfang

1 Sonderbohrgestell für Ringdübelbohrwerkzeug	039160
ohne Bundseitenanschlag	
1 Aufnahmeschaft	039192
für Ringdübel-Bohrwerkzeug	
1 Anschlussleitung 10 m	087612

PG B
Preisliste Seite 17



Sonderzubehör/Werkzeuge

Abbildung	Bezeichnung	Best. Nr.	Abbildung	Bezeichnung	Best. Nr.
	Bohrgestell bis 350 mm Bohrtiefe (ohne Bohrerführung)	039155		Sechskantschaft für Kopfsenker für Bohrmaschinen mit Bohrfutter	204174
	Bohrgestell bis 475 mm Bohrtiefe (ohne Bohrerführung)	039195		Vorschneider-Wendeplatte (4 Stück erforderlich) 14 x 14 x 2 mm	034907
	Zusatzgriff	039203		HSS-Wendemesser Ø 50 mm, 20,6 x 15,5 x 2 mm	039026
	Ringdübel-Bohrwerkzeug Größe I für 54 – 160 mm Ringdurchmesser	091804		Ø 60 mm, 25,4 x 15,5 x 2 mm	039027
	Innenschneider	020779		Ø 70 mm, 30,2 x 15,5 x 2 mm	039028
	Außenschneider	020711		Ø 80 mm, 35,2 x 15,5 x 2 mm	039029
	Räumer	020710		Ø 100 mm, 45,2 x 15,5 x 2 mm	039030
	Messeraufnahme einzeln (3 Stück erforderlich)	038786		Anschlag- und Schutzring, montiert für Senker Ø 50 – 70 mm	090181
	Ring-Keildübel-Bohrwerkzeug für Ring-Keildübel	091807		Anschlag- und Schutzring, montiert für Senker Ø 80 – 100 mm	090183
	Innenschneider	020781		Führungszapfen für Kopfsenker	
	Außenschneider	020783		Ø 11,5 mm	035570
	Räumer	020780		Ø 12,5 mm	035571
	Messeraufnahme einzeln (3 Stück erforderlich)	038786		Ø 13,5 mm	039387
	Bohrwerkzeug GEKA	091809		Ø 14,5 mm	035572
	Innenschneider	021136		Ø 15,5 mm	035573
	Außenschneider	021137		Ø 16,5 mm	035574
	Räumer	021138		Adapter MK 2 zur Verwendung vorhandener Werkzeuge der Bohrmaschine K	039139
	Messeraufnahme einzeln (3 Stück erforderlich)	038785		Ø 17,5 mm	035575
	Führungszapfen mit Tiefenstellung für MAFELL-Bohrwerkzeug			Ø 19,5 mm	035577
	Ø 11,5 mm	021303		Ø 21,5 mm	035578
	Ø 12,5 mm	035892		Austreiber für MK 2	093001
	Ø 13,5 mm	035893			
	Ø 15,5 mm	035894			
	Ø 17,5 mm	035895			
	Ø 19,5 mm	035896			
	Ø 21,5 mm	035897			
	Ø 23,5 mm	035898			
	Ø 25 mm	035899			
	Kopfsenker Ø 50 mm	090151			
	Ø 60 mm	090161			
	Ø 70 mm	090175			
	Ø 80 mm	090176			
	Ø 100 mm	090177			

(bei allen ohne Anschlag- und Schutzring, ohne Führungszapfen)

ZB 400 E / ZB 600 E



Werkzeuglose Schnellarretierung –
für einfachen und schnellen Bohrerwechsel.

Abklappbare Bohrerführung –
für einfachen Bohrerwechsel.

Hoher Qualitätsstandard – bedeutet
für Sie: längere Lebensdauer.

Produktmerkmale

- **Leistungsstarker Motor**
- **Rechts-Linkslauf**

Einsatzgebiete

- Einseitig schwenkbar bis 45°
- Präzisions- und Serienbohrungen
- Schrägbohrungen
- Materialeinsatz z. B.: Vollholz, Leimbinder

Produktbeschreibung

Die ZB 400 E / ZB 600 E mit unverwechselbarer Schnellarretierung für die Bohreraufnahme.

Zudem bestückt mit elektronischer Drehzahlregelung, Rechts-Linkslauf, 2-stufigem mechanischem Getriebe, 63 mm Spannhals und Zentrierbolzen.

Gut ausbalancierte Griffe für Freihand-Betrieb und Über-Kopf-Arbeiten sowie die Drehzahleinstellung je nach Bohrstärke und die separate Anschlagstange für Bohrtiefen-Einstellung sind weitere Vorteile der ZB 400 E / ZB 600 E, die die Bohrmaschine unentbehrlich bei extremen Bohrungen in härtesten Hölzern machen.

Technische Daten

	ZB 400 E	ZB 600 E
Bohrtiefe	350 mm	475 mm
Schwenkbereich	0 – 45 °	0 – 45 °
Nennleerlaufdrehzahl	340 – 1450 1/min	340 – 1450 1/min
Nennaufnahme	1200 W	1200 W
Universal-Motor	230 V/50 Hz	230 V/50 Hz
Gewicht	16,5 kg	17,7 kg

Ausführungen

Zimmerei-Bohrmaschine ZB 400 E mit Bohrgestell für 350 mm Bohrtiefe	922901
Zimmerei-Bohrmaschine ZB 600 E mit Bohrgestell für 475 mm Bohrtiefe	923301

Lieferumfang

1 Maschinen-Schlängenbohrer	090205
18 mm Ø, Bohrtiefe 350 mm für ZB 400 E, Gesamtlänge 650 mm	
1 Maschinen-Schlängenbohrer	090215
18 mm Ø, Bohrtiefe 475 mm für ZB 600 E, Gesamtlänge 820 mm	
1 Bohrerführung komplett	
für Bohrer-Durchmesser 10 – 28 mm	
1 Adapter für Bohrer mit MK 2-Aufnahme	
1 Anschlussleitung 10 m	087612



Sonderzubehör/Werkzeuge

Abbildung	Bezeichnung	Best. Nr.	Abbildung	Bezeichnung	Best. Nr.
	Sonderbohrgestell für Ringdübelbohrwerkzeug ohne Bundseitenanschlag	039160		Adapter MK 2 zur Verwendung vorhandener Werkzeuge der Zimmerei-Bohrmaschine K	039139
	Anschlag	039156		Austreiber für MK 2	093001
	Schlangenbohrer für ZB 400 E Gesamtlänge 650 mm Bohrtiefe 350 mm				
	Ø 10 mm	090201			
	Ø 12 mm	090202			
	Ø 13 mm	090222			
	Ø 14 mm	090203			
	Ø 15 mm	090223			
	Ø 16 mm	090204			
	Ø 17 mm	090224			
	Ø 18 mm	090205			
	Ø 20 mm	090206			
	Ø 21 mm	090225			
	Ø 22 mm	090207			
	Ø 24 mm	090208			
	Ø 25 mm	090226			
	Ø 26 mm	090209			
	Ø 28 mm	090210			
	Ø 30 mm	090211			
	Schlangenbohrer für ZB 600 E Gesamtlänge 820 mm Bohrtiefe 475 mm				
	Ø 12 mm	090212			
	Ø 14 mm	090213			
	Ø 16 mm	090214			
	Ø 18 mm	090215			
	Ø 20 mm	090216			
	Ø 22 mm	090217			
	Ø 24 mm	090218			
	Ø 26 mm	090219			
	Ø 28 mm	090220			
	Ø 30 mm	090221			

Schleifen



Alle Schleifer von MAFELL sind mit leistungsstarken Motoren ausgestattet. Know-how und die konsequente Umsetzung der Anforderungen aus dem Handwerk machen die MAFELL-Schleifer zu unentbehrlichen Werkzeugen.

MAFELL

Sägen

Bohren

Schleifen

Hobeln

Fräsen

Saugen

Kante

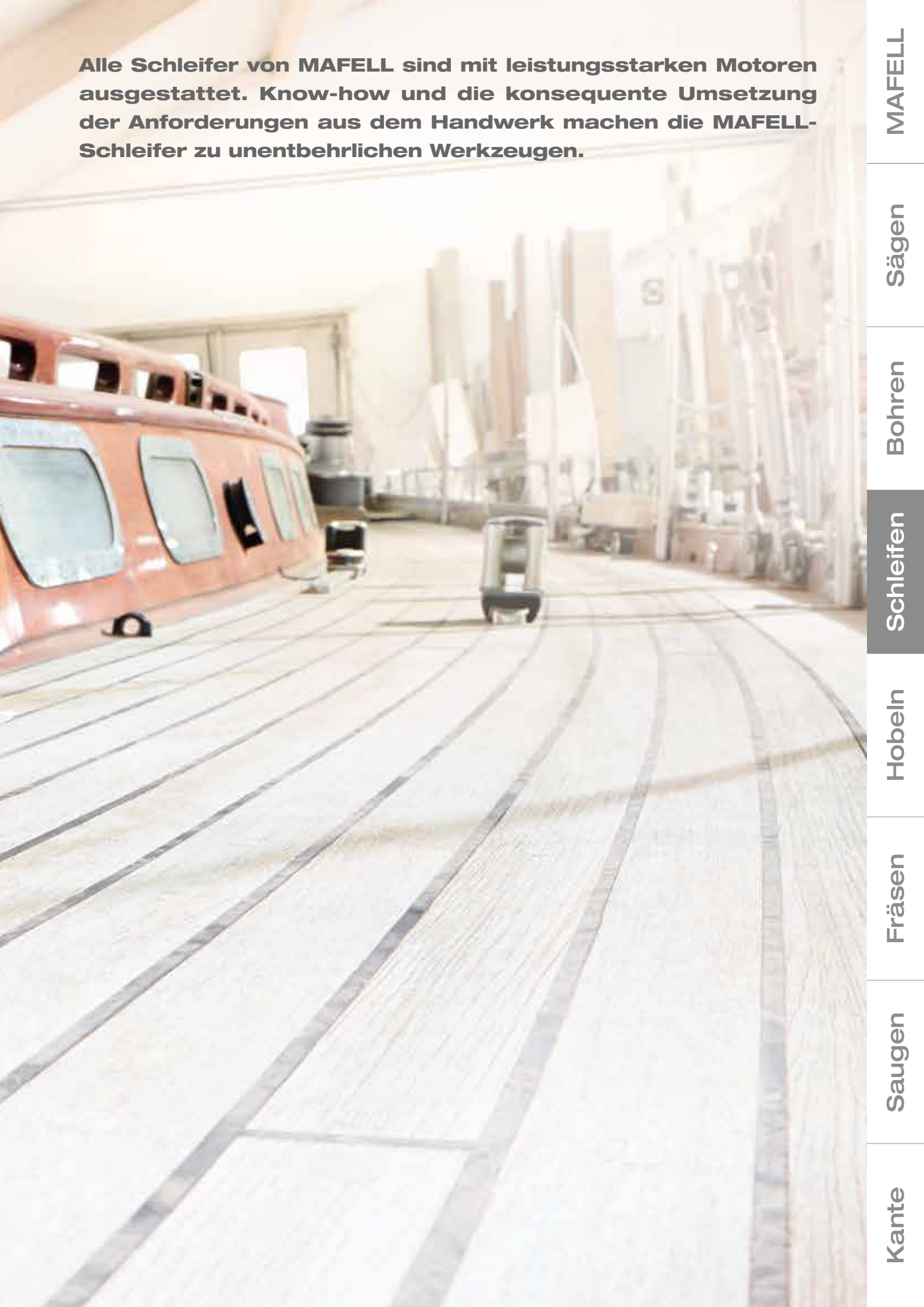

Schwingschleifer

UVA 115 E

Der UFB-1 besteht aus extrem reißfestem, antistatischem PP-Vlies. Der hohe Luftdurchsatz des Filters reduziert den Reststaub auf bis zu 3%.

Rundum sauber. Durch die Seitenkanäle in der Schleifplatte wird die Staubabsaugung richtig effektiv. Dadurch wird die Absaugung an der Unterseite der Grundplatte unterstützt.

Vibrations-Absorber entkoppeln den Griffbereich, sodass sich entstehende Vibrationen nicht auf den Anwender übertragen. Das schützt die Gesundheit und erlaubt ein angenehmes Arbeiten.



Produktmerkmale

- Mit **Vibrations-Absorber**
- **Hohe Eigenabsaugeffektivität**
- Mit **Delta-Schleiffunktion**
- Im **T-MAX**

Einsatzgebiete

- Grob- und Feinschliff
- Lackzwischen Schliff
- Ebene Flächen
- Materialeinsatz z. B.: Vollholz, Lack

Produktbeschreibung

Wenn auch Kunststoff oder Lack-Oberflächen behandelt werden sollen, kann die Drehzahl über die elektronische Einstellung mit Rastfunktion angepasst werden. Hierdurch wird Hitze und anschließendes Verkleben des Schleifpapiers vermieden.

Der MAFELL-Motor ist mit einem neuen Anker versehen, der mit der neu entwickelten Schleifplattenaufnahme speziell für die Anforderungen des UVA 115 E konstruiert wurden. Die Staubabdichtung des Schwingschleifers ist äußerst effektiv und fördert eine hohe Lebensdauer.

Softgripeinlagen erhöhen die Griffigkeit des UVA 115 E. Das fördert ermüdungsfreies Arbeiten und bringt mehr Sicherheit.

Der Anschluss an ein Absauggerät erfolgt über einen Standardanschluss mit Durchmesser 35 mm.

Technische Daten

Schleifplatte	115 x 230 mm
Hubweg	2,6 mm
Nennleerlaufdrehzahl	2000 – 12000 1/min
Nennaufnahme	450 W
Absauganschluss Ø	35 mm
Gewicht	2,7 kg
Vibration	< 2,5 m/s ²
Universal-Motor	230 V/50 Hz

Ausführungen

Schwingschleifer UVA 115 E im T-MAX **917401**

Lieferumfang

- 1 Universal-Filter-Beutel UFB-1**
- 1 Schleifplatte Delta 105 mit Klett**
- 1 Set Schleifmittel Abranet®:**
 - 1 x P 60/P 80/P 100/P 120/P 150/P 180/P 240/P 320
 - 1 Schleifmittel Abranet® Delta 105, P 120
 - 1 Schutzauflage UVA-SA 10 (10 x gelocht), 115 x 230 mm
 - 1 Schutzauflage UVA-SA Delta 105
- 1 Sechskantschlüssel 5 mm**
- 1 Anschlussleitung 4 m**

087323

PG A
Preisliste Seite 19





Egal ob an Ecken, Kanten oder anderen schwer zugänglichen Stellen – wenn Detailgenauigkeit gefordert ist, sorgt die Delta-Schleifplatte mit Leichtigkeit für perfekten Schliff.



Feinste Oberflächen oder hoher Abtrag – in Kombination mit dem entsprechenden Abranet® Schleifmittel wird der UVA außergewöhnlich vielseitig.



Schleifmittelwechsel leicht gemacht. Im T-MAX ist eine Überkopfaufnahme enthalten, die beim Schleifmittelwechsel den UVA 115 E fixiert.



Die mechanische Klemmung für Rollenpapier spannt das Schleifpapier exakt und lässt das Papier nicht durchhängen.

Sonderzubehör/Werkzeuge

Abbildung	Bezeichnung	Best. Nr.
	Schleifmittel Abranet®* kletthaftend, 115 x 230 mm mit Schutzauflage in jeder Packung	
	HD P 60, 20 Stück	093410
	P 80, 35 Stück	093411
	P 100, 40 Stück	093412
	P 120, 40 Stück	093413
	P 150, 40 Stück	093414
	P 180, 40 Stück	093415
	P 240, 40 Stück	093416
	P 320, 40 Stück	093417
	Schutzauflage UVA-SA 10 zum Schutz des Schleiftellers (10 x gelocht) 115 x 230 mm	093420
	Schleifmittel Abranet® Set Delta 105 3 x P 80 / 3 x P 120 / 3 x P 180	093418
	Schutzauflage UVA-SA D Delta 105	093421
	Universal-Filter-Beutel UFB-1 5 Stück	205570

***Abranet® setzt neue Maßstäbe in der Schleiftechnik und ermöglicht ein nahezu staubfreies Schleifen. Die Schleifscheibe verfügt über ca. 16.000 Löcher und gewährleistet dadurch eine optimale Staubabsaugung. Daraus resultieren eine höhere Standzeit der Schleifscheibe und eine sauberere Arbeitsumgebung. Der gesundheitliche Aspekt einer staubfreien Arbeitsumgebung sollte hierbei nicht vergessen werden.**

Exzentrerschleifer

EVA 150 E

Vibrations-Absorber entkoppeln den Griffbereich, sodass sich entstehende Vibrationen nicht auf den Anwender übertragen. Das schützt die Gesundheit und erlaubt ein angenehmes Arbeiten.

Durch den ergonomisch geformten Zusatzhandgriff lässt sich der EVA 150 E mit beiden Händen bei jeder Schleifaufgabe optimal führen. Wird er nicht benötigt, kann er entfernt werden.



Der einstellbare Kantenschutz des EVA 150 E verhindert nicht nur Beschädigungen des Werkstücks, er beugt auch Schäden am Schleifteller wirksam vor.

Die leistungsstarke Eigenabsaugung ermöglicht in Verbindung mit der Multi-Lochung des Schleiftellers ein staubarmes und sicheres Arbeiten. So setzt sich das Schleifmittel weniger zu, der Schleifmittelverbrauch sinkt, das Arbeitsergebnis wird verbessert.

Produktmerkmale

- Mit **Vibrations-Absorber**
- **Hohe Eigenabsaugeffektivität**
- **Im T-MAX**

Einsatzgebiete

- Grob- und Feinschliff
- Lackzwischenschliff
- Gewölbte Flächen
- Materialeinsatz z. B.: Plattenwerkstoffe, Vollholz, Lack, Gipsputz, funierte Flächen

Produktbeschreibung

Der EVA 150 E ist der Exzentrerschleifer für hohen Abtrag, ein sauberes Arbeitsumfeld und beste Arbeitsergebnisse. So erhalten alle Holzarten und Plattenwerkstoffe, aber auch Lacke, Farben und Gipsputz eine exzellente Oberfläche.

Er bietet Ihnen eine um 20 Prozent höhere Drehzahl als herkömmliche Exzentrerschleifer. Das erhöht den Abtrag spürbar. Ihr Vorteil: Bei gleicher Oberflächenqualität sind Sie bis zu 20 % schneller am Ziel und sparen letztendlich Kosten.

Auch für den Dauereinsatz ist der neue Exzentrerschleifer von MAFELL bestens geeignet. Der Schwingungsemissionswert des EVA 150 E liegt unter $2,5 \text{ m/s}^2$ und erlaubt deshalb einen Einsatz ohne Zeitlimit. Softgrip-Einlagen gewährleisten Ihnen in jeder Arbeitsposition die optimale Kontrolle über den Exzentrerschleifer und sorgen für ein angenehmes, sicheres „Griffgefühl“.

Technische Daten

	EVA 150 E/3	EVA 150 E/5
Schleiftellergröße	Ø 150 mm	Ø 150 mm
Hubweg	3 mm	5 mm
Nennleerlaufdrehzahl	6000 – 12000 1/min	6000 – 12000 1/min
Nennaufnahme	350 W	350 W
Absauganschluss Ø	35 mm	35 mm
Gewicht	2,1 kg	2,1 kg
Vibration	$< 2,5 \text{ m/s}^2$	$< 2,5 \text{ m/s}^2$
Universal-Motor	230 V/50 Hz	230 V/50 Hz

Ausführungen

Exzentrerschleifer EVA 150 E/3 im T-MAX	917701
Exzentrerschleifer EVA 150 E/5 im T-MAX	917710

Lieferumfang

- 1 **Universal-Filter-Beutel UFB-1**
 - 1 **Set Schleifmittel Abranet®:**
1 x HD P 60 / P 80 / P 100 / P 120 / P 150 / P 180 / P 240 / P 320
 - 1 **Schleifteller EVA-ST-S** (soft)
 - 1 **Schutzauflage EVA-SA**
 - 1 **Zusatzhandgriff**
 - 1 **Kantenschutz**
 - 1 **Sechskantschlüssel 5 mm**
 - 1 **Anschlussleitung 4 m**
- 087323**





Für einen Grobschliff ist der EVA 150 E/5 die richtige Wahl. Hier sind die Voraussetzungen dank einem Schwinghub von 5 mm und 12.000 U/min optimal.



Für Feinschliff oder einen Lackzwischen Schliff eignet sich besonders der EVA 150 E/3 mit seinem Schwinghub von 3 mm.









Mit der niveauegleichenden Softauflage lassen sich beste Arbeitsergebnisse an konkaven und konvexen Flächen erzielen. Der Schaumstoffpad gleicht Unebenheiten aus und sorgt für gleichmäßige Schleifergebnisse.

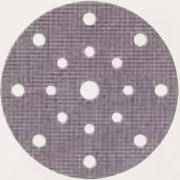

Abranet® setzt neue Maßstäbe. Rund 24.000 Löcher in der Schleifscheibe sichern eine optimale Staubabsaugung. Weitere Vorteile: eine höhere Standzeit der Schleifscheibe.

Sonderzubehör/Werkzeuge

Abbildung	Bezeichnung	Best. Nr.	Abbildung	Bezeichnung	Best. Nr.
	Schleifmittel Abranet® HD P 60 kletthaftend, Ø 150 mm, mit Schutzauflage in jeder Packung 20 Stück	093447		Schleifteller EVA-ST-H hard; für ebene Oberflächen	093455
	Schleifmittel Abranet®* kletthaftend, Ø 150 mm mit Schutzauflage in jeder Packung P 80, 35 Stück 093448 P 100, 40 Stück 093449 P 120, 40 Stück 093450 P 150, 40 Stück 093451 P 180, 40 Stück 093452 P 240, 40 Stück 093453 P 320, 40 Stück 093454			Schleifteller EVA-ST-S soft; Universalteller	093457
	Schutzauflage EVA-SA zum Schutz des Schleiftellers Ø 150 mm	093446		Universal-Filter-Beutel UFB-1 5 Stück	205570
	Softauflage SAL-1 kletthaftend, für gewölbte Flächen	093459	<p>*Abranet® setzt neue Maßstäbe in der Schleiftechnik und ermöglicht ein nahezu staubfreies Schleifen. Die Schleifscheibe verfügt über ca. 16.000 Löcher und gewährleistet dadurch eine optimale Staubabsaugung. Daraus resultieren eine höhere Standzeit der Schleifscheibe und eine sauberere Arbeitsumgebung. Der gesundheitliche Aspekt einer staubfreien Arbeitsumgebung sollte hierbei nicht vergessen werden.</p>		

HobelIn



Kanten hobeln, Türen nachfalzen, auf der Montage oder in der Werkstatt: Dafür braucht der Profi Maschinen, auf die er sich verlassen kann. Gerade beim Arbeiten vor Ort kommt es auf professionelle Arbeitsergebnisse an. Genau für diesen hohen Anspruch wurden die Hobel von MAFELL entwickelt.

Einhandhobel MHU 82

Starker Motor – für problemlosen Dauereinsatz.

Handgriff optimal im Schwerpunkt – dadurch leichtes Handling.

Saubere, glatte Werkstücke – durch 12000 Umdrehungen der Hobelwelle.



Produktmerkmale

- **Starker Motor**
- **Integrierte Absaugung**

Einsatzgebiete

- Falzarbeiten
- Hobelarbeiten bis 82 mm
- Materialeinsatz z. B.: Vollholz

Produktbeschreibung

Der Einhandhobel für Profis! Mit 12000 Umdrehungen pro Minute geben Sie Ihrem Werkstück ein bestechend sauberes Oberflächenbild.

Die Leistungsdaten des MHU 82 können sich sehen lassen: 82 mm Hobelbreite, 22 mm Falztiefe und eine Spanabnahme von bis zu 3 mm.

Auch beim MHU 82: Der 800 Watt Hochleistungs-Motor wurde bei MAFELL entwickelt, gefertigt und montiert; er gibt dem Hobel den richtigen Durchzug.

Technische Daten

Hobelbreite	82 mm
Spanabnahme	0 – 3 mm
Falztiefe	22 mm
Hobelwelle Ø	59,5 mm
Nennleerlaufdrehzahl	12000 1/min
Nennaufnahme	800 W
Absauganschluss Ø	35 mm
Gewicht	3,4 kg
Universal-Motor	230 V / 50 Hz

MHU 82

Ausführungen

Einhandhobel MHU 82	912701
Einhandhobel MHU 82 im T-MAX	912710

Lieferumfang

1 Absaugstutzen Innen-Ø 38 mm	033679
1 Wendemesser 1 Paar, HM-Stahl	091696
1 Einmaulschlüssel 8 mm	093258
1 Anschlussleitung 4 m	087323



Sonderzubehör/Werkzeuge

Abbildung	Bezeichnung	Best. Nr.
	Wendemesser 1 Paar, HM-Stahl	091696
	Wendemesser 3 Paar, HM-Stahl	091697
	Spannbacken 1 Stück, für 091696 und 091697	035101
	Spänebeutel	033707
	Absaugstutzen Innen-Ø 38 mm	033679

Zimmerei-Hobel

ZH 205 Ec / ZH 245 Ec

Hoher Qualitätsstandard – geringere Maschinenkosten und längere Lebensdauer.

Ausgefeilte, praxisorientierte Griff-ergonomie und geringes Gewicht – für beispielhaftes Handling.



Mit Anlaufrolle – für maximale Nutzung der Hobelbreite.

Einweg-Wendmessersystem – bedeutet, das zeitraubende Justieren der Hobelmesser entfällt.

Produktmerkmale

- Mit **CUprex Hochleistungsmotor**
- **Einzigartige Spanabnahme**
- **Exzellenter Spanauswurf**
- **Praxisorientierte Griffanordnung**

Einsatzgebiete

- Hobelarbeiten bis 208 mm (ZH 205 Ec)
- Hobelarbeiten bis 248 mm (ZH 245 Ec)
- Materialeinsatz z. B.: Vollholz

Produktbeschreibung

Einzigartig! Mit stufenloser Spanabnahme von 0 – 4 mm.

Der neuartige Spanauswurf mit exzellenter Späneabführung durch verstärkten Luftstrom und neuartige Luftführung verbannt Verstopfungen durch nasse Hobelspäne in die Vergangenheit!

Durch konsequente Leichtbauweise wiegt die solide Gusskonstruktion nur 13,2 bzw. 12,5 kg.

Der starke MAFELL-Lichtstrommotor bietet genügend Reserven. Hobeln wird zum Erlebnis!

Wie bei den meisten MAFELL-Maschinen wacht auch hier die intelligente Steuerungselektronik im Hintergrund. Für Sanftanlauf und konstante Drehzahl bei Last, sowie für eine maschinenschonende Drehzahl-Absenkung im Leerlauf und für Überlastschutz.

Technische Daten

	ZH 205 Ec	ZH 245 Ec
Hobelbreite	208 mm	248 mm
Spanabnahme	0 – 4 mm	0 – 4 mm
Hobelwelle Ø	74 mm	74 mm
Nennleerlaufdrehzahl	8500 1/min	8500 1/min
Nennaufnahme	2300 W	2500 W
Gewicht	12,5 kg	13,2 kg
Universal-Motor	230 V/50 Hz	230 V/50 Hz

Ausführungen

Zimmerei-Hobel ZH 205 Ec	925201
Zimmerei-Hobel ZH 245 Ec	925101

Lieferumfang

1 Wendemesser	091897
1 Paar, HL-Stahl für ZH 205 Ec	
1 Wendemesser	091896
3 Paar, HL-Stahl für ZH 245 Ec	
1 Einmaulschlüssel 8 mm	093258
1 Anschlussleitung 10 m	087378

PG B
Preisliste Seite 20





Mit Anlaufrolle für maximale Nutzung der Hobelbreite.



Das immense Spänevolumen wird mit Hilfe eines verstärkten Luftstromes mit neuartiger rotierender Luftführung ausgeblasen.



Das Kraftpaket mit 0 – 4 mm Spanabnahme.



Das Werkzeug für den Messerwechsel befindet sich direkt an der Maschine.

Sonderzubehör/Werkzeuge

Abbildung	Bezeichnung	Best. Nr.	Abbildung	Bezeichnung	Best. Nr.
	ZH 205 Ec:			ZH 245 Ec:	
	Wendemesser 1 Paar, HL-Stahl	091897		Wendemesser 1 Paar, HL-Stahl	091895
	Wendemesser 3 Paar, HL-Stahl	091898		Wendemesser 3 Paar, HL-Stahl	091896
	Spannbacken 1 Stück für 091897, 091898	203325		Spannbacken 1 Stück für 091895, 091896	203319
	Messerträger 1 Paar für 091897, 091898	091797		Messerträger 1 Paar für 091895, 091896	091796

ZH 320 Ec

Hoher Qualitätsstandard – geringere Maschinenkosten und längere Lebensdauer.

Ausgefeilte, praxisorientierte Griff-ergonomie und geringes Gewicht – für beispielhaftes Handling.



Mit Anlaufrolle – für maximale Nutzung der Hobelbreite.

Einweg-Wendemessersystem – bedeutet, das zeitraubende Justieren der Hobelmesser entfällt.

Produktmerkmale

- Mit **CUprex Hochleistungsmotor**
- **Exzellenter Spanauswurf**
- **Praxisorientierte Griffanordnung**

Einsatzgebiete

- Hobelarbeiten bis 320 mm
- Materialeinsatz z. B.: Vollholz

Produktbeschreibung

Der neuartige Spanauswurf mit exzellenter Späneabführung durch verstärkten Luftstrom und neuartige Luftführung verbantt Verstopfungen durch nasse Hobelspäne in die Vergangenheit!

Erst durch die Entwicklung des 2700 W-Motors konnten 320 mm Hobelbreite mit einem Lichtstrommotor realisiert werden.

Durch konsequente Leichtbauweise wiegt die solide Gusskonstruktion nur 14 kg.

Wie bei den meisten MAFELL-Maschinen wacht auch hier die intelligente Steuerungselektronik im Hintergrund. Für Sanftanlauf und konstante Drehzahl bei Last, sowie für eine maschinenschonende Drehzahl-Absenkung im Leerlauf und für Überlastschutz.

Die hochwirksame Werkzeugbremse stoppt die Hobelwelle nach dem Ausschalten in Sekunden. Ein Detail, aber wichtig für Ihre Sicherheit, auch nach dem Hobeln.

Technische Daten

Hobelbreite	320 mm
Spanabnahme	0 – 3 mm
Hobelwelle Ø	74 mm
Nennleerlaufdrehzahl	8500 1/min
Nennaufnahme	2700 W
Gewicht	14 kg
Universal-Motor	230 V/50 Hz

ZH 320 Ec

Ausführungen

Zimmerei-Hobel ZH 320 Ec	924401
---------------------------------	---------------

Lieferumfang

1 Wendemesser	091791
1 Paar, HL-Stahl	
1 Einmaulschlüssel 8 mm	093258
1 Anschlussleitung 10 m	087378





Mit Anlaufrolle für maximale Nutzung der Hobelbreite.



Neuartiger Spanauswurf mit Absaugmöglichkeit für 75/80 mm Saugschlauch.



Kraftsparendes Arbeiten durch ergonomische Griffgestaltung.



Das immense Spänevolumen wird mit Hilfe eines verstärkten Luftstromes mit neuartiger rotierender Luftführung ausgeblasen.

Sonderzubehör/Werkzeuge

Abbildung	Bezeichnung	Best. Nr.
	Wendemesser 1 Paar, HL-Stahl	091791
	Wendemesser 3 Paar, HL-Stahl	091889
	Spannbacken 1 Stück für 091791, 091889	202295
	Messerträger 1 Paar für 091791, 091889	091790

Fräsen



Ganz gleich, was Sie vorhaben: Mit einer Fräse von MAFELL liegen Sie richtig. Gefertigt aus hochwertigen Komponenten, sind unsere Maschinen die Summe aus Qualität und jahrelanger Erfahrung. Für den Dauereinsatz konstruiert und auf Langlebigkeit ausgelegt. Die Kombination aus extrem hoher Leistung, optimalem Komfort und Vielseitigkeit machen die Maschinen im modernen Holzbau zu zuverlässigen Partnern.

MAFELL

Sägen

Bohren

Schleifen

Hobeln

Fräsen

Saugen

Kante

Oberfräse LO 55

NEU

Einfacher und schneller geht's nicht: Um den Fräser zu wechseln, einfach den Spannhebel lösen, den Fräser tauschen und den Hebel wieder einklappen.



Die Frästiefe ist permanent geklemmt. Wenn du die Permafrix-Taste betätigst, löst sich die Klemmung und du kannst die Frästiefe komfortabel einstellen.

Die breit angeordneten LED-Lichter sorgen bei allen Lichtverhältnissen für eine optimale Ausleuchtung des Fräsbereichs.

Die Absaugung ist in der Grundplatte integriert. Dadurch werden anfallende Späne optimal aufgenommen.

Mit den beiden Flügelschrauben in der Grundplatte werden der Parallelanschlag und die Einsätze fixiert.

Produktmerkmale

- **Werkzeugloser Fräserwechsel**
- **Mit Permafrix für komfortable Frästiefen-Einstellung**
- **Mit Deboost-Funktion für reduzierte Drehzahl**
- **Mit Revolveranschlag für Frästiefe**

Einsatzgebiete

- Nutfräsen mit Parallelanschlag
- Ausfräsungen
- Fasenbearbeitung
- Lochreihen
- Falzfräsung
- Materialeinsatz z. B.: Vollholz, Plattenwerkstoffe

Produktbeschreibung

Du willst Vielseitigkeit in einer ganz neuen Dimension erleben? Dann lerne die LO 55 kennen. Mit ihrem vorbildlichen Handling ist sie perfekt für alle Arbeiten in der Werkstatt oder auf der Montage. Überzeuge dich selbst von den zahlreichen Einsatzmöglichkeiten und lass deiner Kreativität freien Lauf.

Bei unserem Ergo-Balance-Konzept stehst du als Anwender im Fokus. Zum Beispiel ist die LO 55 optimal ausbalanciert. Vibrationen oder Schwingungsübertragungen gibt es bei ihr nicht.

Stufenanschlag mit Höhenklemmung für wiederkehrende Arbeitstiefen. Bei Schwalbenschwanzzeitsätzen lässt sich die Frästiefe zusätzlich klemmen.

In Verbindung mit dem Oberfräsenadapter LO-FA und der Führungsschiene F-LR kannst du sicher und präzise Lochreihen bohren. Für einen schnellen Arbeitsfortschritt einfach die Permafrix-Klemmung deaktivieren.

Technische Daten

LO 55

Frästiefe	0 – 55 mm
Werkzeugaufnahme Ø	8 mm
Nennleerlaufdrehzahl	10000 – 24000 1/min
Nennaufnahme	1100 W
Absauganschluss Ø	29 mm
Gewicht	3,1 kg
Universal-Motor	230 V / 50 Hz

Ausführungen

Oberfräse LO 55 im MAX3

91A901

Lieferumfang

- 1 Parallelanschlag mit Feineinstellung
- 1 Späneabweiser
- 1 Kopierring 20 mm
- 1 Kopierring 30 mm
- 1 Kopierring 40 mm
- 1 Kopierring Adapter
- 1 Absaugadapter
- 1 Absaugadapter für F-Schiene
- 1 Anschlussleitung 4 m

PG A





Völlig neu und nur bei MAFELL: Mit dem innovativen Fräserwechsel bist du in Sekunden ready to work. Spannhebel lösen, Fräser tauschen, Hebel einklappen – fertig. Alles ohne Werkzeug!



Die Deboost-Funktion für eine reduzierte Drehzahl sorgt für schnelle und saubere Arbeitsfortschritte bei Stirnholzarbeiten.



Schnelle und präzise Arbeitsfortschritte mit werkzeuglosem Fräserwechsel und Feineinstellung am Parallelanschlag.



MAFELL IPC ist die neu entwickelte Digital-Elektronik. Mit Steuertechnik für den Wiederanlaufschutz, Überlastschutz und konstanter Drehzahl unter Last. Farb-LEDs informieren über Funktionen und Einsatzzustände.

Sonderzubehör/Werkzeuge

Abbildung	Bezeichnung	Best. Nr.
	Reduzierhülse Ø 8 mm / Ø 6 mm Ø 8 mm / Ø 1/4"	207946 207947
	Kopierriering Ø 17 mm Ø 24 mm	209851 209850
	Oberfräsadapter LO-FA 2 Führungsstangen 1 Höhenausgleich inkl. 2 Fixschrauben 1 Parallelanschlag mit 2 Anschlagbacken 2 Rückschlagstopp 1 Abdeckung Führungsschiennut	207200
	Führungsschienen LR F 80-LR , 0,8 m lang F 160-LR , 1,6 m lang	207600 207601
	Führungsschienen F 80 , 0,8 m lang F 110 , 1,1 m lang F 160 , 1,6 m lang F 210 , 2,1 m lang F 310 , 3,1 m lang	204380 204381 204365 204382 204383
	Verbindungsstück F-VS zum Verbinden zweier Führungsschienen	204363
	Winkelanschlag F-WA	205357
	Führungsschientasche F 160 für Führungsschienen bis 1,6 m Länge	204626
	Führungsschientaschen-Set: 2 x F 160 + F-VS + 2 x F-SZ 180 MM + Führungsschientasche	204805
	Führungsschientaschen-Set: F 80 + F 160 + F-WA + F-VS + 2 x F-SZ 180 MM + Führungsschientasche	204749
	Endkappen F-EK 2 Stück	205400

Abbildung	Bezeichnung	Best. Nr.
	Haftprofil F-HP 6.8M	204376
	Spannreißschutz F-SS 3,4M	204375
	Spannzwinde F-SZ 180MM 2 Stück, zur Schienenfixierung am Werkstück	207770
	Fräser-Set LO-FS8 6T 1 Fasefräser FF-45°, 45° x D31 x NL9.5 x S8 1 Abrundfräser AF-R4.8, R4.8 x D22.2 x NL13.2 x S8 1 Abrundfräser AF-R2, R2 x D16.7 x NL12.7 x S8 1 Bündigfräser BF-D12.7, D12.7 x NL25.7 x S8 1 Nutfräser NF-D10, D10 x NL25.4 x S8 1 Nutfräser NF-D16 Z2+1, D16 x NL45 x S8	090283

Oberfräse LO 65 Ec

Mit Spannungsabfall-Schalter gegen unkontrolliertes Wiedereinschalten nach einer Stromunterbrechung.

2-fach geführter Parallelanschlag mit Feineinstellung – für eine präzise Führung.

Deutliche Zeitersparnis – durch zügiges Fräsen dank dem CUprex Hochleistungs-Motor mit 2600 Watt.

Individuelle Einstellmöglichkeit von Drehzahl, Frästiefe, Anschlag – für großen und vielseitigen Einsatzbereich.

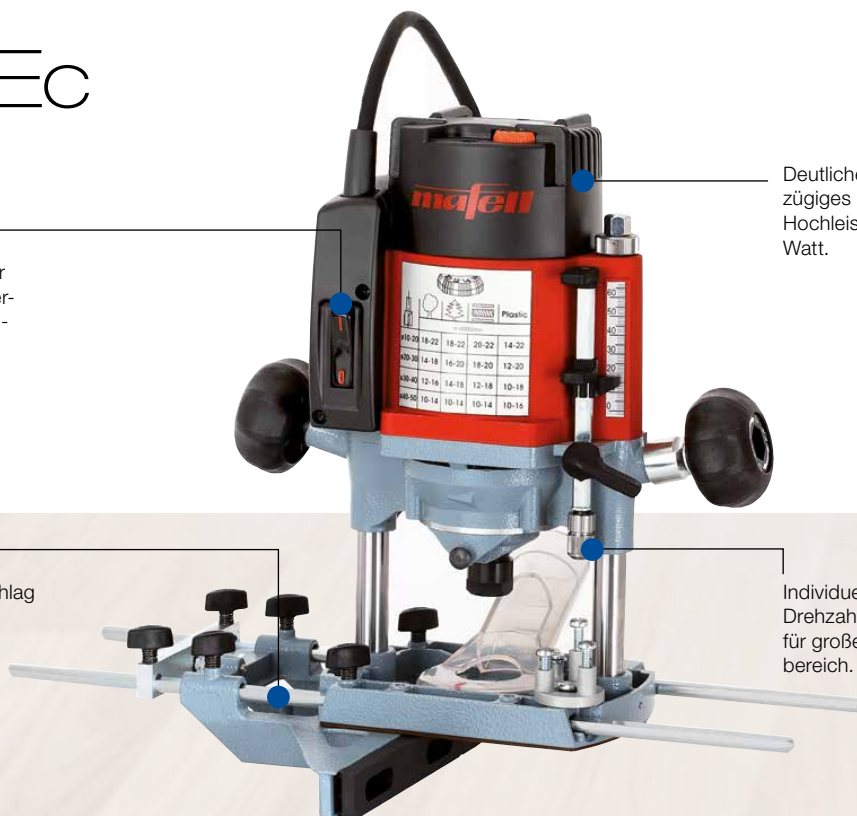

Produktmerkmale

- Mit CUprex Hochleistungsmotor
- 65 mm Frästiefe
- Mit Revolveranschlag für Frästiefe

Einsatzgebiete

- Profil- und Nutarbeiten
- Beschläge einfräsen
- Schwalbenschwanzverbindungen (Lignatool, Arunda)
- Ausfräsungen im Treppenbau
- Materialeinsatz z. B.: Vollholz, Plattenwerkstoffe

Produktbeschreibung

Jetzt haben geballte Power und hohe Drehmomente einen Namen: CUprex der Hochleistungsmotor mit leistungsoptimierter Digital-Elektronik und neu entwickelter Steuertechnik. Dabei kann die Drehzahl stufenlos auf unterschiedliche Materialien und Anwendungen eingestellt werden.

Die aufeinander abgestimmten und optimierten Komponenten ermöglichen es, die Maschine ebenso für filigrane Arbeiten einzusetzen, die absolute Präzision abverlangen, wie auch Schablonenanwendungen im Massivholz.

Die Feineinstellung der Frästiefe kann exakt fixiert werden, Nacharbeiten werden dadurch zur Ausnahme.

Für den Fräserwechsel stellen Sie die LO 65 Ec einfach auf den Kopf und können so praktisch und schnell Ihren Fräser wechseln. Eine Spindel-arretierung gehört hier natürlich zum Standard.

Technische Daten

Frästiefe
Werkzeugaufnahme Ø
Nennleerlaufdrehzahl
Nennaufnahme
Absauganschluss Ø
Gewicht
Universal-Motor

LO 65 Ec
0 – 65 mm
1/2" / 6 – 12 mm
10000 – 22000 1/min
2600 W
35 mm
6,9 kg
230 V / 50 Hz

Ausführungen

Oberfräse LO 65 Ec MaxiMAX im T-MAX 91C701
Oberfräse LO 65 Ec MidiMAX im T-MAX 91C702

Lieferumfang

- 1 Parallelanschlag mit Feineinstellung (nur im MaxiMAX)
- 1 Kopierring
Ø 30 mm
- 1 Spannzange (nur im MaxiMAX)
8 mm
- 1 Adapter für Fräser
mit Innengewinde M 12 x 1
- 1 Absaughaube
- 1 Revolveranschlag (nur im MaxiMAX)
- 1 Einmaulschlüssel 22 mm
- 1 Anschlussleitung 4 m

PG A
Preisliste Seite 21





Die LO 65 Ec im täglichen Einsatz.



Schnelle Frästiefeneinstellung mittels stufenlos einstellbarem 3-fach Revolveranschlag.



Der CUprex Motor mit Digital-Elektronik lässt sich stufenlos auf unterschiedlichste Materialien und Fräserdurchmesser einstellen.



Der Mafell Oberfräsenadapter LO-FA kann als Frästaschenanschlag, als Führungsschielenadapter, Parallelanschlag oder Zirkel eingesetzt werden.

Sonderzubehör/Werkzeuge

Abbildung	Bezeichnung	Best. Nr.
	Kopiererring Ø 27 mm Ø 30 mm Ø 40 mm	038988 038971 038989
	Spannzange 6 mm 8 mm 10 mm 12 mm 1/2" 1/4"	093257 093256 093255 093254 093276 093279
	Adapter für Fräser mit Innengewinde M 10	039363
	Adapter für Fräser mit Innengewinde M 12 x 1	201575
	Oberfräsenadapter LO-FA 2 Führungsstangen 1 Höhenausgleich inkl. 2 Fixschrauben 1 Parallelanschlag mit 2 Anschlagbacken 2 Rückschlagstopp 1 Abdeckung Führungsschiennut	207200
	Führungsschienen F 80 , 0,8 m lang F 110 , 1,1 m lang F 160 , 1,6 m lang F 210 , 2,1 m lang F 310 , 3,1 m lang	204380 204381 204365 204382 204383
	Endkappem F-EK 2 Stück	205400
	Verbindungsstück F-VS zum Verbinden zweier Führungsschienen	204363
	Haftprofil F-HP 6.8M	204376
	Spanreißschutz F-SS 3,4M	204375

Abbildung	Bezeichnung	Best. Nr.
	Rückschlagstopp F-RS	202867
	Spannzwingen F-SZ 180MM 2 Stück, zur Schienenfixierung am Werkstück	207770

Arunda Serie B

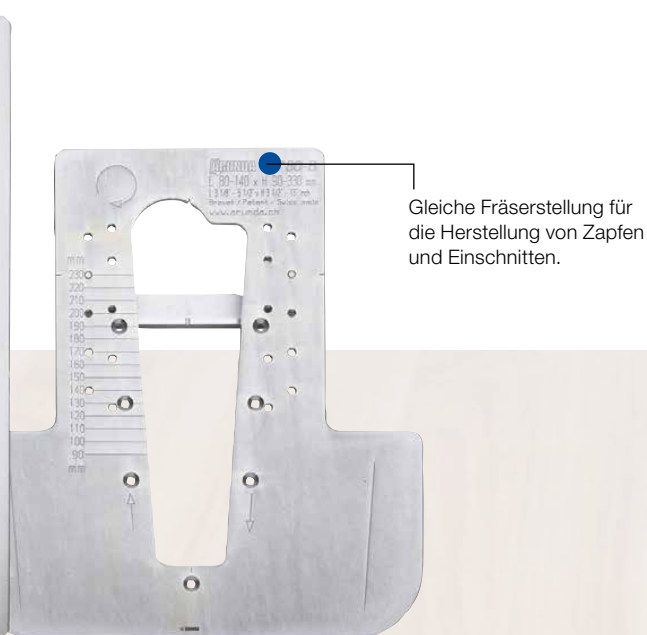
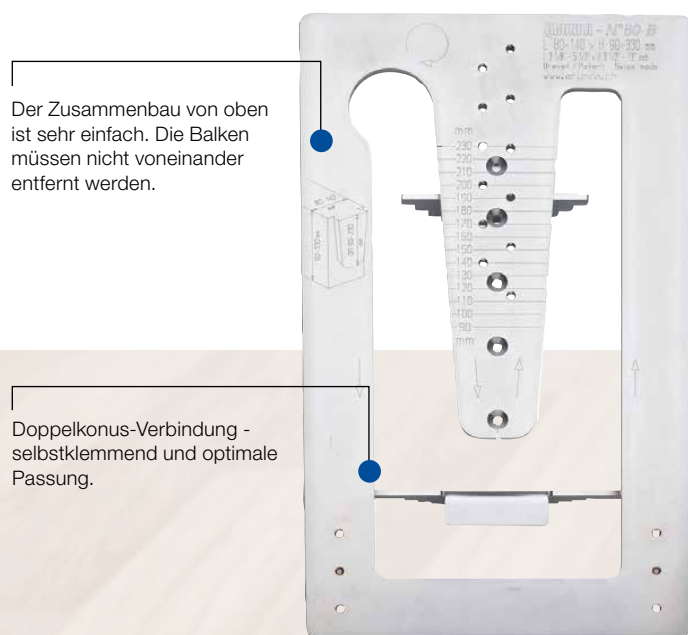

Produktmerkmale

- Serie B mit feststehenden 90° Anschlägen
- Bis zu 2.100 kg belastbar
- Holzbreiten von 40 – 300 mm

Einsatzgebiete

- Holz-in-Holz Schwalbenschwanz-Verbindungen
- Gerade oder abgewinkelte Verbindung an Tragbalken oder Sparren
- Sowohl in der Werkstatt als auch auf der Baustelle verwendbar

Produktbeschreibung

Arunda® ist ein System zur manuellen Herstellung von Holz-in-Holz Schwalbenschwanzverbindungen für das Holzverarbeitende Handwerk.

Sie benötigen lediglich eine Arunda® Schablone für den Zapfen und eine weitere für den Einschnitt; eine leistungsfähige, mit dem Arunda®-Spezialfräser ausgerüstete Mafell Oberfräse LO 65 Ec und ihrer Zubehörteile.

Es gibt verschiedene Schablonen-Modelle. Sie können mit einem Schablonen-Modell verschiedene Holzbreiten und -höhen bearbeiten. Sie wählen ein einziges, nach den meist verarbeiteten Holzbreiten denn, je grösser die Verbindung, desto höher ist ihre Tragfähigkeit!

Technische Daten

Zapfen auf Holzbreite (Nr. 160)

Holzhöhe (Nr. 160)
Querschnitt (Nr. 160)

Zapfen auf Holzbreite (Nr. 120)

Holzhöhe (Nr. 120)
Querschnitt (Nr. 120)

Zapfen auf Holzbreite (Nr. 80)

Holzhöhe (Nr. 80)
Querschnitt (Nr. 80)

Zapfen auf Holzbreite (Nr. 60-1)

Holzhöhe (Nr. 60-1)
Querschnitt (Nr. 60-1)

Zapfen auf Holzbreite (Nr. 50)

Holzhöhe (Nr. 50)
Querschnitt (Nr. 50)

Arunda

150 – 300 mm	90 – 400 mm
150x90 – 300x400 mm	120 – 200 mm
	90 – 380 mm
120x90 – 200x380 mm	80 – 140 mm
	90 – 330 mm
80x90 – 140x330 mm	60 – 120 mm
	max. 600 mm
	max. 120x600 mm
	40(45) – 100 mm
	90 – 330 mm
	40x90 – 100x330 mm

Ausführungen

Frässhablone Arunda 50B Maxi	91A701
Frässhablone Arunda 50B Midi	91A711
Frässhablone Arunda 80B Maxi	91A702
Frässhablone Arunda 80B Midi	91A712
Frässhablone Arunda 120B Maxi	91A703
Frässhablone Arunda 120B Midi	91A713
Frässhablone Arunda 160B Maxi	91A704
Frässhablone Arunda 160B Midi	91A714
Frässhablone Arunda 60-1B Maxi	91A705
Frässhablone Arunda 60-1B Midi	91A715

Lieferumfang

		Midi	Maxi
1 Schablonenpaar		x	x
1 Gratfräser	091430		x
1 Kopierring	093781		x
1 Verbreiterungsplatte			x
1 Einstelllehre	093785		x
5 Paar Wendemesser	091431		x
1 Holzbox		x	x



Für Schwalbenschwanz-Verbindungen an Tragbalken oder Sparren.



Gerade oder abgewinkelte Verbindung an Tragbalken oder Sparren



Schnelligkeit: 8 bis 18 Verbindungen pro Stunde (Zapfen + Einschnitt)



Das Arunda-System wird in einer praktischen Holzbox geliefert.

Sonderzubehör/Werkzeuge

Abbildung	Bezeichnung	Best. Nr.
	Adapter für Fräser M12x1	208279
	Arunda Gratfräser Standard - 26 mit Wendemesser und Schraubendreher	091430
	Wendemesser Standard - 26 5 Paar, skinverpackt	091431
	Kopierring Standard - 26 für LO 65 Ec + 2 Schrauben	093781
	Verbreiterungsplatte mit Schrauben Ø 240, für Schablonen 50B, 50N, 80B, 80N, GTD Ø 280, für Schablonen 120B, 120N Ø 290, für Schablonen 60-1B, 160B	093782 093783 093784
	Einstellehre Standard 26 Trio	093785
	Arunda Schnellspann-Hebelzwinde 40x14 cm	093786
	Winkelanschlag weiblich 50B 80B 120B 160B 50N 80N 120N	093774 093775 093776 093777 093778 093779 093780

Arunda Serie N



Produktmerkmale

- Serie N mit neigbaren Anschlägen (+50°/90°/-50°)
- Bis zu 2.100 kg belastbar
- Holzbreiten von 40 – 300 mm

Einsatzgebiete

- Holz-in-Holz Schwalbenschwanz-Verbindungen
- Gerade oder abgewinkelte Verbindung an Tragbalken oder Sparren
- Sowohl in der Werkstatt als auch auf der Baustelle verwendbar

Produktbeschreibung

Arunda® ist ein System zur manuellen Herstellung von Holz-in-Holz Schwalbenschwanzverbindungen für das Holzverarbeitende Handwerk.

Sie benötigen lediglich eine Arunda® Schablone für den Zapfen und eine weitere für den Einschnitt; eine leistungsfähige, mit dem Arunda®-Spezialfräser ausgerüstete Mafell Oberfräse LO 65 Ec und ihrer Zubehörteile.

Es gibt verschiedene Schablonen-Modelle. Sie können mit einem Schablonen-Modell verschiedene Holzbreiten und -höhen bearbeiten. Sie wählen ein einziges, nach den meist verarbeiteten Holzbreiten denn, je grösser die Verbindung, desto höher ist ihre Tragfähigkeit!

Technische Daten

Zapfen auf Holzbreite (Nr. 120)
 Holzhöhe (Nr. 120)
 Querschnitt (Nr. 120)

Zapfen auf Holzbreite (Nr. 80)
 Holzhöhe (Nr. 80)
 Querschnitt (Nr. 80)

Zapfen auf Holzbreite (Nr. 50)
 Holzhöhe (Nr. 50)
 Querschnitt (Nr. 50)

Arunda

120 – 200 mm
 90 – 380 mm
 120x90 – 200x380 mm

80 – 140 mm
 90 – 330 mm
 80x90 – 140x330 mm

40(45) – 100 mm
 90 – 330 mm
 40x90 – 100x330 mm

Ausführungen

Frässhablone Arunda 50N Maxi	91A706
Frässhablone Arunda 50N Midi	91A716
Frässhablone Arunda 80N Maxi	91A707
Frässhablone Arunda 80N Midi	91A717
Frässhablone Arunda 120N Maxi	91A708
Frässhablone Arunda 120N Midi	91A718

Lieferumfang

		Midi	Maxi
1 Schablonenpaar		x	x
1 Gratfräser	091430		x
1 Kopierring	093781		x
1 Verbreiterungsplatte			x
1 Einstelllehre	093785		x
2 Paar Wendemesser	091431		x
1 Holzbox		x	x



Für Schwalbenschwanz-Verbindungen an Tragbalken oder Sparren.



Gerade oder abgewinkelte Verbindung an Tragbalken oder Sparren



Schnelligkeit: 8 bis 18 Verbindungen pro Stunde (Zapfen + Einschnitt)



Das Arunda-System wird in einer praktischen Holzbox geliefert.

Sonderzubehör/Werkzeuge

Abbildung	Bezeichnung	Best. Nr.
	Adapter für Fräser M12x1	208279
	Arunda Gratfräser Standard - 26 mit Wendemesser und Schraubendreher	091430
	Wendemesser Standard - 26 5 Paar, skinverpackt	091431
	Kopierring Standard - 26 für LO 65 Ec + 2 Schrauben	093781
	Verbreiterungsplatte mit Schrauben Ø 240, für Schablonen 50B, 50N, 80B, 80N, GTD Ø 280, für Schablonen 120B, 120N Ø 290, für Schablonen 60-1B, 160B	093782 093783 093784
	Einstellehre Standard 26 Trio	093785
	Arunda Schnellspann-Hebelzwinde 40x14 cm	093786
	Winkelanschlag weiblich 50B 80B 120B 160B 50N 80N 120N	093774 093775 093776 093777 093778 093779 093780

Nutfräse

NFU 50

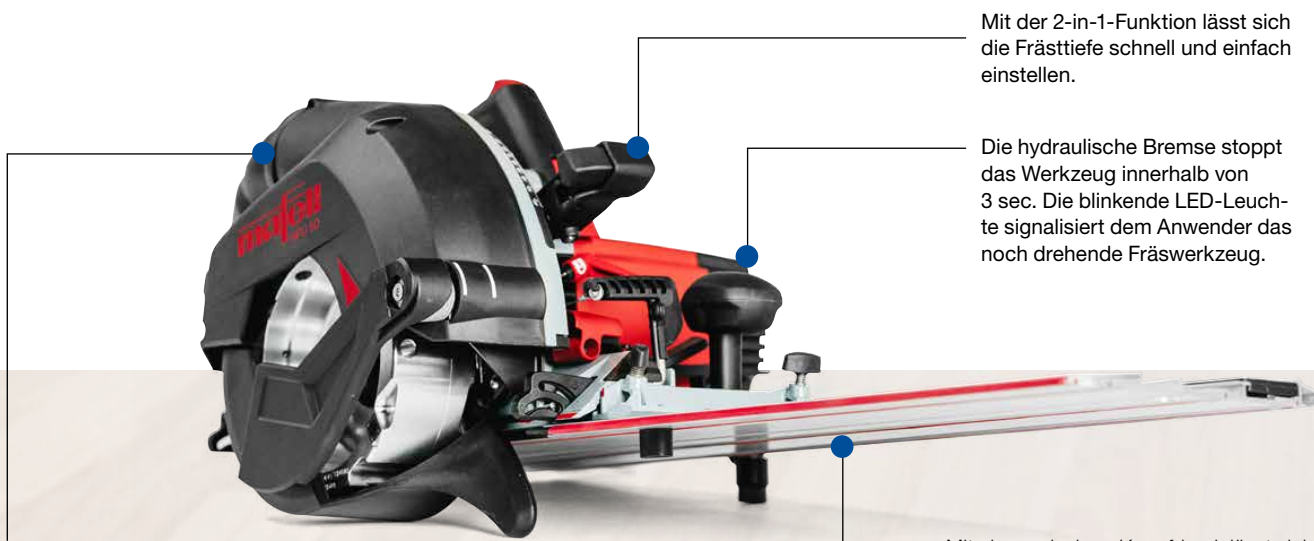

Der drehbare 58 mm Absaugstutzen für große Spänemengen ist über eine Rastfunktion positionierbar.

Mit der 2-in-1-Funktion lässt sich die Frästtiefe schnell und einfach einstellen.

Die hydraulische Bremse stoppt das Werkzeug innerhalb von 3 sec. Die blinkende LED-Leuchte signalisiert dem Anwender das noch drehende Fräswerkzeug.

Mit einem einzigen Knopfdruck lässt sich die NFU von der Kappschiene lösen und freihand oder auf der Führungsschiene verwenden.

Produktmerkmale

- Mit **CUprex Hochleistungsmotor**
- **Spezialmaschine für Nuten**
- **Einsetzbar auf dem Führungsschienen-System F**

Einsatzgebiete

- Längs- und Quernuten
- Stellbretter (Führungseinrichtung)
- Füllungen im Fachwerk oder eingeschobenen Decken
- Kervenfräsen bis 45°
- Zapfen
- Materialeinsatz z. B.: Vollholz, Plattenwerkstoffe

Produktbeschreibung

Die Nutfräse NFU 50 ist flexibel einsetzbar und ein Allrounder für unterschiedlichste Fräsungen im Holzbau. Umfangreiches Sonderzubehör erweitert dabei die Möglichkeiten im täglichen Job.

Die Bauweise der NFU 50 besticht durch extrem robuste, hochwertige und präzise gefertigte Bauteile, wie z. B. das leichte Magnesium-Druckgussgehäuse oder die stoßfesten, glasfaserverstärkten Kunststoffteile. Zudem helfen Dir raffinierte Detaillösungen im harten Arbeitseinsatz.

Technische Daten

Nennspannung	230 V
Nennaufnahme	2300 W
Frästiefe mit Schiene bei 0°	0 – 44 mm
Frästiefe ohne Schiene bei 0°	0 – 50 mm
Schwenkbereich	0 – 45°
Nennleerlaufdrehzahl	5900 1/min
Gewicht mit Schiene	9,4 kg
Abmessungen (B x L x H) mit Führungseinrichtung L	370 x 810 x 280 mm
Fräslänge mit Führungseinrichtung L	370 mm

NFU 50

Ausführungen

Nutfräse NFU 50	918701
------------------------	---------------

Lieferumfang

1 Fräskopf	091901
Ø 163 x 60 mm	
1 Positionsanzeiger NFU-PA	207467
1 Seitenanschlag SA 625	207183
1 Parallelanschlag	207468
1 Führungseinrichtung L	208171
maximale Fräslänge 370 mm	
2 Wiederholanschlag	206026
1 Schraubendreher SW 6	207496
1 Schraubendreher Torx T15	093274
1 Anschlussleitung 10 m	





Die geballte Power und hohe Durchzugskraft der NFU 50 lassen Fräsungen mit einer Breite von 60 mm und einer Tiefe von 50 mm zu.



Mit dem Verstellnuten im Sonderzubehör lassen sich Nuten von 22 - 40 mm herstellen.



Die NFU 50 lässt sich auch als Kervenfräse verwenden.



Einzelne Zapfen lassen sich mühelos mit der NFU 50 und der Führungseinrichtung L durchführen.

Sonderzubehör/Werkzeuge

Abbildung	Bezeichnung	Best. Nr.	Abbildung	Bezeichnung	Best. Nr.
	Führungsschienen F 80, 0,8 m lang F 110, 1,1 m lang F 160, 1,6 m lang F 210, 2,1 m lang F 310, 3,1 m lang	204380 204381 204365 204382 204383		Adapterpaar für Parallelanschlag	037195
	Verbindungsstück F-VS zum Verbinden zweier Führungsschienen	204363		Parallelanschlag K 85-PA	205323
	Winkelanschlag F-WA	205357		Untergreifanschlag K 85-UA	205166
	Führungsschienen-tasche F 160 für Führungsschienen bis 1,6 m Länge	204626		Universalführung (Schifferschiene)	202069
	Führungsschienen-taschen-Set: 2 x F 160 + F-VS + 2 x F-SZ 180 MM + Führungsschientasche	204805		Maschinenhalterung S200-MH	207164
	Führungsschienen-taschen-Set: F 80 + F 160 + F-WA + F-VS + 2 x F-SZ 180 MM + Führungsschientasche	204749		Absaugschlauch 5 m Ø 49 mm mit Aufnahme 58 mm, Ø 66 Bajonett, statisch	093730
	Endkappen F-EK 2 Stück	205400		Seitenanschlag SA 625	207183
	Haftprofil F-HP 6,8M 6,8 m lang	204376		Fräskopf Ø 163 x 60 mm	091901
	Spanreißschutz F-SS 3,4M 3,4 m lang	204375		Wendemesser 14 x 14 x 2 mm (12 Stück erforderlich)	201927
	Spannzwinde F-SZ 180MM 2 Stück, zur Schienenfixierung am Werkstück	207770		Verstellnuten Ø 163 x 22 - 40 mm	091899
	Führungsschiene Länge 3 m (2-teilig mit Verbindungsstück)	037037		Führungseinrichtung L maximale Fräslänge 370 mm	208171
	Führungsschiene Länge 3 m (einteilig)	200672			
	Führungsschienen-Verlängerung Länge 1,5 m	036553			

Multifräse

MF 26 cc

Über eine zusätzliche Stellschraube kann die Frästiefe nach Skala 1/10 millimetergenau justiert werden.

Das Öffnen der Schutzhaube ist mit nur einem Handgriff erledigt. Dabei wird automatisch die Einschaltsperrung, sowie die Werkzeugarretierung aktiviert.

Mit oder ohne Schiene – durch einfaches Drehen des Zeigers wird auf der Frästiefenskala immer die exakte Tiefe angezeigt.

Zusätzliche Präzisionssicherheit – der Gleiter läuft auf der Materialoberfläche, somit verhindert er das Kippen und gibt der MF 26 cc auch beim Einsatz auf der Führungsschiene F eine sichere Position.



Produktmerkmale

- Mit **CUprex Hochleistungsmotor**
- **26 mm Frästiefe**
- **Einsetzbar auf dem Führungsschienen-System F**
- **Schneller Werkzeugwechsel durch aufklappbare Schutzhaube**

Einsatzgebiete

- Längs- und Quernuten
- V-Nuten
- falt- und Biegetechnik für Gipskarton
- Fräskantentechnik für Aluverbundplatten
- Materialeinsatz: Vollholz, MDF, Gipskarton, Aluverbundplatten

Produktbeschreibung

Die Bauweise der MF 26 cc besticht durch extrem robuste, hochwertige und präzise gefertigte Bauteile, wie z. B. das leichte Magnesium-Druckgussgehäuse oder die stoßfesten, glasfaserverstärkten Kunststoffteile.

Die Multifräse MF 26 cc kann bis zu 26 mm auf der Führungsschiene auch mit einem Sägeblatt eingesetzt werden.

Was für das Sägen gilt, gilt auch für das Fräsen. Echte Fräspräzision lässt sich am besten mit dem Führungsschienen-System F umsetzen.

Stufenlose Drehzahleinstellung bis zu 6250 1/min. Für das Fräsen, Sägen und Schlitzeln in verschiedensten Materialien.

Technische Daten

Frästiefe	0 – 26 mm
Nennleerlaufdrehzahl	3600 – 6250 1/min
Nennaufnahme	1400 W
Absauganschluss Ø	35 mm
Gewicht	4,9 kg (GF-MAX) / 5,0 kg (AF-MAX)
Universal-Motor	230 V / 50 Hz

Ausführungen

Multifräse MF 26 cc GF-MAX im T-MAX	917802
Multifräse MF 26 cc AF-MAX im T-MAX	917801

Lieferumfang

1 Parallelanschlag	206038
1 Anschlussleitung 4 m	087323
GF-MAX:	
1 Sägeblatt-HM	092558
120 x 1,2/1,8 x 20 mm, Z 24, WZ für universellen Einsatz in Holz	
1 Gipskartonfräser MF-GF 90/15	206590
für 90° V-Nuten bis 15 mm Frästiefe (inkl. 2 Positionsanzeiger)	
AF-MAX:	
1 Sägeblatt-HM	092559
120 x 1,2/1,8 x 20 mm, Z 40, FZ/TR für Feinschnitte in Holz	
1 Aluverbundfräser MF-AF 90	206076
für 90° V-Nuten bis 8 mm Frästiefe, (inkl. 2 Positionsanzeiger und 1 Späneabweiser)	

PG A
Preisliste Seite 22





Mit dem Verstellnuter MF-VN 25 können Nuten für Stellbretter oder Versorgungsleitungen effektiv und schnell eingefräst werden.



Der Alufräser MF-AF 90 eignet sich für Fräskantentechniken wie sie im Fassadenbau oder bei Werbeschildern zum Einsatz kommen.



3 Schlitz pro Arbeitsgang mit dem MF-SE 3. Mit dieser Biegetechnik lassen sich schnell und einfach gebogene Werkstücke herstellen.



Mit dem Gipskartonfräser MF-GF 90/15 lassen sich 90°-V-Nuten staubarm fräsen, damit kann eine stabile Eckverkleidung hergestellt werden.

Sonderzubehör/Werkzeuge

Abbildung	Bezeichnung	Best. Nr.
	Führungsschienen F 80, 0,8 m lang F 110, 1,1 m lang F 160, 1,6 m lang F 210, 2,1 m lang F 310, 3,1 m lang	204380 204381 204365 204382 204383
	Verbindungsstück F-VS zum Verbinden zweier Führungsschienen	204363
	Winkelanschlag F-WA	205357
	Führungsschientasche F 160 für Führungsschienen bis 1,6 m Länge	204626
	Führungsschientaschen-Set: 2 x F 160 + F-VS + 2 x F-SZ 100 MM + Führungsschientasche	204805
	Führungsschientaschen-Set: F 80 + F 160 + F-WA + F-VS + 2 x F-SZ 100 MM + Führungsschientasche	204749
	Endkappen F-EK 2 Stück	205400
	Haftprofil F-HP 6,8M 6,8 m lang	204376
	Spannreißschutz F-SS 3,4M 3,4 m lang	204375
	Spannzwinde F-SZ 180MM 2 Stück, zur Schienenfixierung am Werkstück	207770
	Absaugschlauch LW 35 4 m antistatisch, zur Bearbeitung von Massivholz	093717
	Rückschlagstopp F-RS	202867
	Untergreifanschlag MF-UA	206073

* Führungseinrichtung M und ML siehe Seite 123.

Abbildung	Bezeichnung	Best. Nr.
	Verstellnuter MF-VN 25 Fräsbreite 15,4 – 25 mm	206074
	Hartmetall-Wendeplatte (4 Stück erforderlich)	206064
	Fasennmesser (4 Stück erforderlich)	201930
	Gipskartonfräser MF-GF 45 für 45° V-Nuten bis 15 mm Frästiefe (inkl. 2 Positionsanzeiger)	205562
	Fasennmesser (6 Stück erforderlich)	201930
	Gipskartonfräser MF-GF 90/15 für 90° V-Nuten bis 15 mm Frästiefe (inkl. 2 Positionsanzeiger)	206590
	Hartmetall-Wendeplatte (2 Stück erforderlich)	206067
	Fasennmesser (4 Stück erforderlich)	201930
	Aluverbundfräser bis 8 mm Frästiefe	
	MF-AF 90° (für 90° V-Nuten) MF-AF 135° (für 135° V-Nuten)	206076 206600
	<small>* (inkl. 2 Positionsanzeiger und 1 Späneabweiser)</small>	
	Schlitzeinheit MF-SE 3 für 3-fach Schlitz bis 26 mm auf Führungsschiene F	206072
	Sägeblatt-HM 120 x 1,2/1,8 x 20 mm, Z 12, WZ, für Längsschnitte in Holz	092558
	Sägeblatt-HM 120 x 1,2/1,8 x 20 mm, Z 24, WZ, für universellen Einsatz in Holz	092560
	Sägeblatt-HM 120 x 1,2/1,8 x 20 mm, Z 40, TR, für Laminat	092578
	Sägeblatt-HM 120 x 1,2/1,8 x 20 mm, Z 40, FZ/TR, für Feinschnitte in Holz	092559

Multifräse

MF 26 cc / 400

Über eine zusätzliche Stell-
schraube kann die Frästiefe
nach Skala 1/10 millimeter-
genau justiert werden.



Das Öffnen der Schutzhaube
ist mit nur einem Handgriff
erledigt. Dabei wird automa-
tisch die Einschaltsperr-
e, sowie die Werkzeugarretie-
rung aktiviert.

Mit oder ohne Schiene –
durch einfaches Drehen des
Zeigers wird auf der Fräs-
tiefenskala immer die exakte
Tiefe angezeigt.

Die MF 26 cc / 400 ist mit der Füh-
rungseinrichtung M fest verbunden.
Damit bilden Fräse und Schiene
eine Einheit.

Produktmerkmale

- **Mit Führungseinrichtung M**
- **Eine Maschine – fünf unterschiedliche Anwendungen**
- **Einsetzbar auf dem Führungsschienen-System F**
- **Schneller Werkzeugwechsel durch aufklappbare Schutzhaube**

Einsatzgebiete

- Längs- und Quernuten
- V-Nuten
- falt- und Biegetechnik für Gipskarton
- Fräskantentechnik für Aluverbundplatten
- Materialeinsatz: Vollholz, MDF, Gipskarton, Aluverbundplatten

Produktbeschreibung

Die Bauweise der MF 26 cc besticht durch extrem robuste, hochwertige und präzise gefertigte Bauteile, wie z. B. das leichte Magnesium-Druckgussgehäuse oder die stoßfesten, glasfaserverstärkten Kunststoffteile.

Die Multifräse MF 26 cc kann bis zu 26 mm auf der Führungsschiene auch mit einem Sägeblatt eingesetzt werden.

Was für das Sägen gilt, gilt auch für das Fräsen. Echte Fräspräzision lässt sich am besten mit dem Führungsschienen-System F umsetzen.

Stufenlose Drehzahleinstellung bis zu 6250 1/min. Für das Fräsen, Sägen und Schlitzeln in verschiedensten Materialien.

Technische Daten

Frästiefe
Nennleerlaufdrehzahl
Nennaufnahme
Absauganschluss Ø
Gewicht
Universal-Motor

0 – 26 mm
3600 – 6250 1/min
1400 W
35 mm
6,3 kg
230 V/50 Hz

MF 26 cc / 400

Ausführungen

Multifräse MF 26 cc / 400 im Transportkoffer **917804**

Lieferumfang

1 Sägeblatt-HM **092558**
120 x 1,2/1,8 x 20 mm, Z 24, WZ für universellen Einsatz in Holz
1 Verstellnutter MF-VN 25 **206074**
Fräsbreite 15,4 - 25 mm
1 Parallelanschlag **206038**
1 Führungseinrichtung M **208170**
max. Fräslänge 400 mm
1 Anschlussleitung 4 m **087323**

PG A
Preisliste Seite 22





Für Quernuten empfiehlt sich die Führungseinrichtung M z. B. zum Fräsen von Stellbrettern und Regalböden.



An der Unterseite der Schiene befinden sich Anschläge mit denen der Winkel nach Skala eingestellt werden kann.



Nach dem Arbeitsvorgang führt ein Federzug die Fräse wieder in die Ausgangsposition zurück.



Versorgungsleitungen in Weichfaserplatten lassen sich mit dem Verstellnutter MF-VN 25 staubarm und schnell umsetzen.

Sonderzubehör/Werkzeuge

Abbildung	Bezeichnung	Best. Nr.
	Führungsschienen F 80, 0,8 m lang F 110, 1,1 m lang F 160, 1,6 m lang F 210, 2,1 m lang F 310, 3,1 m lang	204380 204381 204365 204382 204383
	Verbindungsstück F-VS zum Verbinden zweier Führungsschienen	204363
	Winkelanschlag F-WA	205357
	Führungsschiententasche F 160 für Führungsschienen bis 1,6 m Länge	204626
	Führungsschientaschen-Set: 2 x F 160 + F-VS + 2 x F-SZ 100 MM + Führungsschiententasche	204805
	Führungsschientaschen-Set: F 80 + F 160 + F-WA + F-VS + 2 x F-SZ 100 MM + Führungsschiententasche	204749
	Endkappen F-EK 2 Stück	205400
	Haftprofil F-HP 6,8M 6,8 m lang	204376
	Spanreißschutz F-SS 3,4M 3,4 m lang	204375
	Spannzwinde F-SZ 180MM 2 Stück, zur Schienenfixierung am Werkstück	207770
	Absaugschlauch LW 35 4 m antistatisch, zur Bearbeitung von Massivholz	093717
	Rückschlagstopp F-RS	202867
	Untergreifanschlag MF-UA	206073
	Führungseinrichtung M max. Fräslänge 400 mm	208170
	Führungseinrichtung ML max. Fräslänge 770 mm	204378

Abbildung	Bezeichnung	Best. Nr.
	Verstellnutter MF-VN 25 Fräsbreite 15,4 – 25 mm	206074
	Hartmetall-Wendeplatte (4 Stück erforderlich)	206064
	Fasennmesser (4 Stück erforderlich)	201930
	Gipskartonfräser MF-GF 45 für 45° V-Nuten bis 15 mm Frästiefe (inkl. 2 Positionsanzeiger)	205562
	Fasennmesser (6 Stück erforderlich)	201930
	Gipskartonfräser MF-GF 90/15 für 90° V-Nuten bis 15 mm Frästiefe (inkl. 2 Positionsanzeiger)	206590
	Hartmetall-Wendeplatte (2 Stück erforderlich)	206067
	Fasennmesser (4 Stück erforderlich)	201930
	Aluverbundfräser bis 8 mm Frästiefe	
	MF-AF 90° (für 90° V-Nuten)	206076
	MF-AF 135° (für 135° V-Nuten)	206600
	(inkl. 2 Positionsanzeiger und 1 Späneabweiser)	
	Schlitzeinheit MF-SE 3 für 3-fach Schlitz bis 26 mm auf Führungsschiene F	206072
	Sägeblatt-HM 120 x 1,2/1,8 x 20 mm, Z 12, WZ, für Längsschnitte in Holz	092558
	Sägeblatt-HM 120 x 1,2/1,8 x 20 mm, Z 24, WZ, für universellen Einsatz in Holz	092560
	Sägeblatt-HM 120 x 1,2/1,8 x 20 mm, Z 40, TR, für Laminat	092578
	Sägeblatt-HM 120 x 1,2/1,8 x 20 mm, Z 40, FZ/TR, für Feinschnitte in Holz	092559

Schlosskastenstemmer

SKS 130

Zwei gegenläufige Spezialfräsketten – für ausrissfreie Arbeiten und optimalen Spänefluss.

Zwei klare Anschlagssysteme – für Türen mit und ohne Überschlag.



Handliche, ergonomische und kompakte Bauweise – für Arbeiten an eingebauten Türen vor Ort.

Produktmerkmale

- **Präzise und schnell ohne Ausriss**
- **Für den Einsatz vor Ort**

Einsatzgebiete

- Ausstemmen von Schlosskästen (Einbau von Sicherheitsschlössern)
- Materialeinsatz z. B.: Türen aus Holz- und Holzwerkstoffen, Vollholz

Produktbeschreibung

Der SKS 130 – die weltweit erste mobile Spezialmaschine zum Ausstemmen von Schlosskästen.

Das Sicherheitsbedürfnis von Haus- und Wohnungseigentümern ist deutlich gestiegen. Deshalb werden immer mehr Sicherheitsschlösser eingebaut.

Mit 1600 Watt Leistung fräst der SKS 130 Schlosskästen in jeder beliebigen Größe – völlig ausrissfrei!

Großflächig wird der SKS 130 auf die Tür gespannt. Durch die Pertinax/Gummi-Oberfläche der Klemmvorrichtung bleibt die Türoberfläche sicher geschützt. Egal ob eingebaut vor Ort oder in der Werkstatt.

Technische Daten

Stemmtiefe	145 (130) mm
Stemmbreite	14, 16, 18 mm
Stemmlänge	78 mm
Hub-/Arbeitsweg	175 mm
Nennleerlaufdrehzahl	5770 1/min
Nennaufnahme	1600 W
Absauganschluss Ø	35 mm
Gewicht	10,6 kg
Universal-Motor	230 V / 50 Hz

SKS 130

Ausführungen

Schlosskastenstemmer SKS 130 im Transportkoffer mit 14 mm Kettengarnitur	915502
Schlosskastenstemmer SKS 130 im Transportkoffer mit 16 mm Kettengarnitur	915501
Schlosskastenstemmer SKS 130 im Transportkoffer mit 18 mm Kettengarnitur	915503

Lieferumfang

2 Führungsschienen	091000
2 Fräsketten	
2 Kettenräder	091002
1 Sechskantschlüssel 5 mm	093278
1 Anschlussleitung 4 m	087323

PG A
Preisliste Seite 22



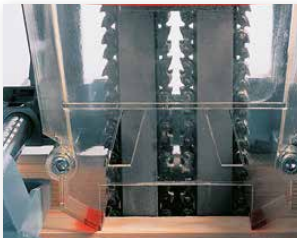

Die Frässchienen sind wartungsfrei und brauchen nicht nachgefettet zu werden.

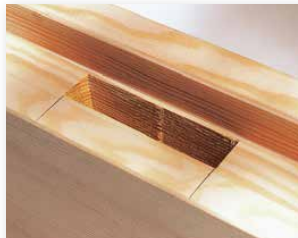

Schlitzlängen von 78 mm und Schlitzbreiten von 16 mm sind mit einmaligem Einstich möglich. Auch breitere oder längere Schlitzlöcher werden millimetergenau ausgearbeitet – durch einfaches Nachsetzen des SKS 130.



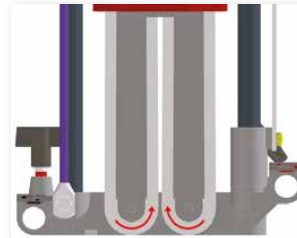

Jetzt kein Problem mehr: An einer eingebauten Tür ist das Einstimmen von Schlosskästen schnell und präzise möglich.



Zwei gegenläufige Spezialfräsketten sorgen für ausrissfreies Arbeiten und optimalen Spänefluss.

Sonderzubehör/Werkzeuge

Abbildung	Bezeichnung	Best. Nr.
	Ketten-Führungsschiene 14 – 18 mm	091000
	Kettenrad 14 – 18 mm	091002
	Fräskette 14 x 38 x 150 mm 16 x 38 x 150 mm 18 x 38 x 150 mm	091003 091001 091004
	Ersatzglieder und Niete 14 mm 16 mm 18 mm	091005 091006 091007

Stemmtiefen

Stemmtiefe A: 130 mm
Stemmtiefe B: 145 mm

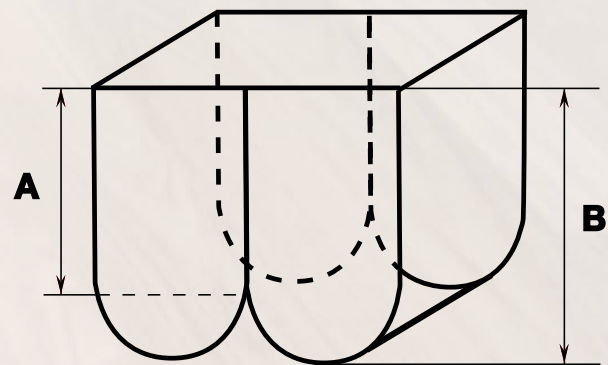

Kantenfräse

KF 1000



Für eine optimale Fräsgeschwindigkeit kann die Drehzahl stufenlos eingestellt werden.

Stufenlose Feineinstellung der Frästiefe über Gewinding mit 1/10 mm Skala.

Der Absaugadapter lässt sich individuell auf die Arbeitsposition einstellen.

Zur Kantenbearbeitung kann der Auflagering entfernt werden.

Große, kippereichere Auflagefläche für präzise Arbeitsergebnisse.

Produktmerkmale

- **Extrem leise mit einem Schalldruckpegel von nur 71 dB (A)**
- **Mit Spindelarretierung für einfachen Werkzeugwechsel**
- **Made in Germany**

Einsatzgebiete

- Ideal geeignet für die bündige und profilierte Kantennachbearbeitung
- Für Massivholz, Kunststoffe, Furnier

Produktbeschreibung

Die Digital-Elektronik ist mit Sanftanlauf, konstanter Drehzahl unter Last, Leerlauf-Drehzahlabsenkung und Überlastschutz ausgestattet.

Die Labyrinth-Dichtung schützt Spindel und Lager dauerhaft vor kleinsten Partikeln, Staub und Spänen.

Technische Daten

Universal-Motor	230 V / 50 Hz
Nennaufnahme	1000 W
Spannhals	43 mm
Spannzange	8 mm
Abmessungen L x H x B	103 x 226 x 328 mm
Nennleerlaufdrehzahl	4.000 – 25.000 1/min
Gewicht	2,1 kg
Schalldruckpegel db (A)	71 dB

Ausführungen

Kantenfräse KF 1000	91C501
----------------------------	---------------

Lieferumfang

1 Überwurfmutter	093729
1 Spannzange OZ 8 mm	093734
1 Auflageplatte für 43 mm Spannhals	
1 Absaugadapter	
1 Maulschlüssel 17 mm	
1 Anschlussleitung 4 m	

PG M
Preisliste Seite 22





Dank großer Auflagefläche lassen sich selbst schräge Kanten sicher bearbeiten.



Für die Eckbearbeitung bietet der einsteckbare Anschlag eine sichere Führung.



Bei empfindlichen Materialien verhindert die Anlaufbremse unschöne Bearbeitungsspuren.



Mit handelsüblichen Fräsern lassen sich auch Massivholzkanten bearbeiten.

Sonderzubehör/Werkzeuge

Abbildung	Bezeichnung	Best. Nr.
	Planfräser Ø 19 mm	090282
	Überwurfmutter OZ	093729
	Spannzange OZ 3 mm	093731
	Spannzange OZ 4 mm	093732
	Spannzange OZ 6 mm	093733
	Spannzange OZ 8 mm	093734
	Spannzange OZ 3,175 mm (1/8")	093735
	Spannzange OZ 6,35 mm (1/4")	093736
	Spannzangen-Set OZ 3 mm (bestehend aus Spannzange + Überwurfmutter)	093737
	Spannzangen-Set OZ 3,175 mm (1/8") (bestehend aus Spannzange + Überwurfmutter)	093738

Fräsmotor

FM 800 / FM 1000



Der Schalldruckpegel des FM 800 / FM 1000 liegt bei nur 71 dB (A) und ist damit extrem leise.



Die MAFELL-Fräsmotoren werden unter strengsten Qualitätskontrollen in Oberndorf a. N. hergestellt. Vor der Auslieferung wird jeder Fräsmotor unter Prüfkabine „eingelaufen“. Das erhöht die Standzeit und die Lebensdauer.

Produktmerkmale

- Extrem leise
- Spindelarretierung
- Made in Germany
- Überlastmelder mit LED-Statusanzeige

Einsatzgebiete

- Modellbau, Formenbau, Werbetechnik, Gravur, Schmuck, Elektronik, Steinmetzarbeiten
- Ideal geeignet für Portalfräsmaschinen, Schneidetische, Schleifvorrichtungen und biegsame Wellen
- Für Holz, Metall, Kunststoffe, Schaumstoff, Styropor, Stein

Produktbeschreibung

Mit dem FM 800 / FM 1000 hat MAFELL einen weiteren Fräsmotor „Made in Germany“ entwickelt. Der hohe Qualitätsstandard und die durchdachten Details machen den MAFELL-Fräsmotor zum besten Partner seiner Leistungsklasse.

Die Drehzahl lässt sich stufenlos auf jegliche Anwendung einstellen. Zudem ist die Digital-Elektronik mit Sanftanlauf, konstanter Drehzahl unter Last, Leerlauf-Drehzahlablenkung und Überlastschutz ausgestattet.

Die Labyrinth-Dichtung des FM 800 / FM 1000 schützt Spindel und Lager dauerhaft vor kleinsten Partikeln, Staub und Spänen.

Technische Daten FM 800 FM 1000

Nennaufnahme	800 W	1.000 W
Universal-Motor	230 V / 50 Hz	230 V / 50 Hz
Nennleerlaufdrehzahl	7.000 – 25.000 1/min	4.000 – 25.000 1/min
Spannhals / Spannzange	43 mm / 6 mm	43 mm / 8 mm
Abmessungen L x B x H	254 x 79 x 73 mm	254 x 79 x 73 mm
Schalldruckpegel	71 dB (A)	71 dB (A)
Gewicht	1,60 kg	1,65 kg

Ausführungen

Fräsmotor FM 800	9M0010
Fräsmotor FM 1000	9M0001

Lieferumfang

FM 800
1 Spannzange OZ 6 mm
1 Maulschlüssel
1 Überwurfmutter
1 Anschlussleitung 1 m

FM 1000
1 Spannzange OZ 8 mm
1 Maulschlüssel
1 Überwurfmutter
1 Anschlussleitung 4 m





Für einfachen und komfortablen Werkzeugwechsel lässt sich per Knopfdruck die Spindel arretieren.



Die außergewöhnliche Präzision basiert auf der Abstimmung aller Bauteile und der Tatsache, dass Anker und Spindel aus einem Stück gefertigt und gewuchtet sind.



Die Labyrinth-Dichtung schützt Spindel und Lager dauerhaft vor kleinsten Partikeln, Staub und Spänen.



Die Drehzahl lässt sich stufenlos auf jegliche Anwendungen einstellen. Zudem ist die Digital-Elektronik mit Sanftanlauf, Leerlauf-Drehzahlabenkung, konstanter Drehzahl unter Last und Überlastschutz ausgestattet.

Sonderzubehör/Werkzeuge

Abbildung	Bezeichnung	Best. Nr.
	Überwurfmutter OZ	093729
	Spannzange OZ 3 mm	093731
	Spannzange OZ 4 mm	093732
	Spannzange OZ 6 mm	093733
	Spannzange OZ 8 mm	093734
	Spannzange OZ 3,175 mm (1/8")	093735
	Spannzange OZ 6,35 mm (1/4")	093736
	Spannzangen-Set OZ 3 mm <small>(bestehend aus Spannzange + Überwurfmutter)</small>	093737
	Spannzangen-Set OZ 3,175 mm (1/8") <small>(bestehend aus Spannzange + Überwurfmutter)</small>	093738

Fräsmotor

FM 1000 PV

Höchste Rundlaufgenauigkeit durch filigrane Abstimmung aller Bauteile und die Tatsache, dass Anker und Spindel aus einem Stück gefertigt und gewuchtet sind.



Der Schalldruckpegel des FM 1000 PV liegt bei nur 71 dB (A) und ist damit extrem leise.



Die MAFELL-Fräsmotoren werden unter strengsten Qualitätskontrollen in Oberndorf a. N. hergestellt. Vor der Auslieferung wird jeder Fräsmotor unter Prüfkabine „eingelaufen“. Das erhöht die Standzeit und die Lebensdauer.



Produktmerkmale

- Extrem leise
- Spindelarretierung
- Externe Portalschnittstelle
- Made in Germany
- Überlastmelder mit LED-Statusanzeige

Einsatzgebiete

- Modellbau, Formenbau, Werbetechnik, Gravur, Schmuck, Elektronik, Steinmetzarbeiten
- Ideal geeignet für Portalfräsmaschinen, Schneidetische, Schleifvorrichtungen und biegsame Wellen
- Für Holz, Metall, Kunststoffe, Schaumstoff, Styropor, Stein

Produktbeschreibung

Mit dem FM 1000 PV hat MAFELL einen weiteren Fräsmotor „Made in Germany“ entwickelt. Der hohe Qualitätsstandard und die durchdachten Details machen den MAFELL-Fräsmotor zum besten Partner seiner Leistungsklasse.

Die Drehzahl lässt sich, manuell oder über die Portalschnittstelle, stufenlos auf jegliche Anwendung einstellen. Zudem ist die Digital-Elektronik mit Sanftanlauf, konstanter Drehzahl unter Last, Leerlauf-Drehzahlabsenkung und Überlastschutz ausgestattet.

Die Labyrinth-Dichtung des FM 1000 PV schützt Spindel und Lager dauerhaft vor kleinsten Partikeln, Staub und Spänen.

Technische Daten

Nennaufnahme	1.000 W
Universal-Motor	230 V / 50 Hz
Nennleerlaufdrehzahl	4.000 – 25.000 1/min
PV-Anschluß	M8 / 4-pol.
Spannungsversorgung im PV-Betrieb	8 - 56 V
Externe Ansteuerung	0 - 10 V
Spannhals / Spannweite	43 mm / 8 mm
Abmessungen L x B x H	254 x 79 x 73 mm
Schalldruckpegel	71 dB (A)
Gewicht	1,65 kg

FM 1000 PV

Ausführungen

Fräsmotor FM 1000 PV

9M0201

Lieferumfang

- 1 Spannweite OZ 8mm
- 1 Maulschlüssel
- 1 Überwurfmutter
- 1 Anschlussleitung 0,75m +4m

PG M
Preisliste Seite 22





Die Drehzahl lässt sich stufenlos auf jegliche Anwendungen einstellen. Zudem ist die Digital-Elektronik mit Sanftanlauf, Leerlauf-Drehzahlabenkung, konstanter Drehzahl unter Last und Überlastschutz ausgestattet.



Die außergewöhnliche Präzision basiert auf der Abstimmung aller Bauteile und der Tatsache, dass Anker und Spindel aus einem Stück gefertigt und gewuchtet sind.



Duo-In: Die Drehzahl lässt sich, manuell oder über die Portalschnittstelle, stufenlos auf jegliche Anwendung einstellen. Zusätzliche LED-Statusanzeige.



Das Rapidfix-Kabel ermöglicht ein schnelles und einfaches Verbinden im Portal.

Sonderzubehör/Werkzeuge

Abbildung	Bezeichnung	Best. Nr.
	Überwurfmutter OZ	093729
	Spannzange OZ 3 mm	093731
	Spannzange OZ 4 mm	093732
	Spannzange OZ 6 mm	093733
	Spannzange OZ 8 mm	093734
	Spannzange OZ 3,175 mm (1/8")	093735
	Spannzange OZ 6,35 mm (1/4")	093736
	Spannzangen-Set OZ 3 mm <small>(bestehend aus Spannzange + Überwurfmutter)</small>	093737
	Spannzangen-Set OZ 3,175 mm (1/8") <small>(bestehend aus Spannzange + Überwurfmutter)</small>	093738
	PV Steuerkabel M8/4-pol 5m	208311

Fräsmotor

FM 1000 PV-WS



Der Schalldruckpegel des FM 1000 PV-WS liegt bei nur 71 dB (A) und ist damit extrem leise.



Die MAFELL-Fräsmotoren werden unter strengsten Qualitätskontrollen in Oberndorf a. N. hergestellt. Vor der Auslieferung wird jeder Fräsmotor unter Prüfkabine „eingelaufen“. Das erhöht die Standzeit und die Lebensdauer.



Höchste Rundlaufgenauigkeit durch filigrane Abstimmung aller Bauteile, wie der doppelt gelagerten Spindel zur Aufnahme von Axialkräften und der innovativen, werkzeuglosen Schnellspanneinrichtung.



Die „zum Patent angemeldete“ werkzeuglose Schnellspanneinrichtung ermöglicht ein komfortables und schnelles Einsetzen unterschiedlicher Fräser.

Produktmerkmale

- Extrem leise
- Werkzeuglose Schnellspanneinrichtung
- Überlastmelder mit LED-Statusanzeige
- Externe Portalschnittstelle
- Made in Germany

Einsatzgebiete

- Modellbau, Formenbau, Werbetechnik, Gravur, Schmuck, Elektronik, Steinmetzarbeiten
- Ideal geeignet für Portalfräsmaschinen, Schneidetsche, Schleifvorrichtungen und biegsame Wellen
- Für Holz, Metall, Kunststoffe, Schaumstoff, Styropor, Stein

Produktbeschreibung

Mit dem FM 1000 PV-WS hat MAFELL einen weiteren Fräsmotor „Made in Germany“ entwickelt. Der hohe Qualitätsstandard und die durchdachten Details machen den MAFELL-Fräsmotor zum besten Partner seiner Leistungsklasse.

Die Drehzahl lässt sich, manuell oder über die PV-Schnittstelle, stufenlos auf jegliche Anwendung einstellen.

Zudem ist die Digital-Elektronik mit Sanftanlauf, konstanter Drehzahl unter Last, Leerlauf-Drehzahlabsenkung und Überlastschutz ausgestattet.

Technische Daten FM 1000 PV-WS

Nennaufnahme	1.000 W
Universal-Motor	230 V / 50 Hz
Nennleerlaufdrehzahl	4.000 – 25.000 1/min
Abmessungen L x B x H	280 x 92 x 85 mm
Werkzeugaufnahme	8 mm
Schalldruckpegel	71 dB (A)
Gewicht	2,8 kg
Portalbefestigung (Bohrungen)	6 x M6
PV-Anschluß	M8 / 4-pol.
Spannungsversorgung im PV-Betrieb	8 - 56 V
Externe-Ansteuerung	0 - 10 V

Ausführungen

Fräsmotor FM 1000 PV-WS	9M0301
-------------------------	--------

Lieferumfang

1 Anschlussleitung 0,75 + 4 m

PG M
Preisliste Seite 22





Die Drehzahl lässt sich stufenlos auf jegliche Anwendung einstellen. Zudem ist die Digital-Elektronik mit Sanftanlauf, konstanter Drehzahl unter Last, Leerlauf-Drehzahlabsenkung und Überlastschutz ausgestattet.



Höchste Rundlaufgenauigkeit durch filigrane Abstimmung aller Bauteile, wie der doppelt gelagerten Spindel zur Aufnahme von Axialkräften und der innovativen, werkzeuglosen Schnellspaneinrichtung.



Duo-In: Die Drehzahl lässt sich, manuell oder über die Portalschnittstelle, stufenlos auf jegliche Anwendung einstellen. Zusätzliche LED-Statusanzeige.



Das Rapidfix-Kabel ermöglicht ein schnelles und einfaches Verbinden im Portal.

Sonderzubehör/Werkzeuge

Abbildung	Bezeichnung	Best. Nr.
	Reduzierhülse (geschliffen) 3 mm	207944
	Reduzierhülse (geschliffen) 1/8" (3,175 mm)	207945
	Reduzierhülse (geschliffen) 4 mm	207949
	Reduzierhülse (geschliffen) 6 mm	207946
	Spannzangenadapter OZ inkl. Überwurfmutter OZ* n[<i>max</i>] = 16.000 1/min	207943
	Spannzangenadapter ER 16 inkl. Überwurfmutter ER 16 n[<i>max</i>] = 16.000 1/min	208109
	PV-Steuerkabel M8 / 4-pol, 5 m	208311

Fräsmotor

FM 1000 PV-ER

Höchste Rundlaufgenauigkeit durch filigrane Abstimmung aller Bauteile und die Tatsache, dass Anker und Spindel aus einem Stück gefertigt und gewuchtet sind.



Der Schalldruckpegel des FM 1000 PV-ER liegt bei nur 71 dB (A) und ist damit extrem leise.



Die MAFELL-Fräsmotoren werden unter strengsten Qualitätskontrollen in Oberndorf a. N. hergestellt. Vor der Auslieferung wird jeder Fräsmotor unter Prüfkabine „eingelaufen“. Das erhöht die Standzeit und die Lebensdauer.



Produktmerkmale

- Extrem leise
- Spindelarretierung
- Externe Portalschnittstelle
- Made in Germany
- Überlastmelder mit LED-Statusanzeige

Einsatzgebiete

- Modellbau, Formenbau, Werbetechnik, Gravur, Schmuck, Elektronik, Steinmetzarbeiten
- Ideal geeignet für Portalfräsmaschinen, Schneidetische, Schleifvorrichtungen und biegsame Wellen
- Für Holz, Metall, Kunststoffe, Schaumstoff, Styropor, Stein

Produktbeschreibung

Mit dem FM 1000 PV-ER hat MAFELL einen weiteren Fräsmotor „Made in Germany“ entwickelt. Der hohe Qualitätsstandard und die durchdachten Details machen den MAFELL-Fräsmotor zum besten Partner seiner Leistungsklasse.

Die Drehzahl lässt sich, manuell oder über die Portalschnittstelle, stufenlos auf jegliche Anwendung einstellen. Zudem ist die Digital-Elektronik mit Sanftanlauf, konstanter Drehzahl unter Last, Leerlauf-Drehzahlabsenkung und Überlastschutz ausgestattet.

Die Labyrinth-Dichtung des FM 1000 PV-ER schützt Spindel und Lager dauerhaft vor kleinsten Partikeln, Staub und Spänen.

Technische Daten

FM 1000 PV-ER

Nennaufnahme	1.000 W
Universal-Motor	230 V / 50 Hz
Nennleerlaufdrehzahl	4.000 – 25.000 1/min
PV-Anschluß	M8 / 4-pol.
Spannungsversorgung im PV-Betrieb	8 - 56 V
Externe Ansteuerung	0 - 10 V
Spannhals / Spannzange	43 mm / 8 mm
Abmessungen L x B x H	254 x 79 x 73 mm
Schalldruckpegel	71 dB (A)
Gewicht	1,65 kg

Ausführungen

Fräsmotor FM 1000 PV-ER

9M0401

Lieferumfang

- 1 Spannzange ER 16, 8 mm
- 1 Spanschlüssel ER 16M
- 1 Kabel 0,75 + 4 m

PG M
Preisliste Seite 22





Die Drehzahl lässt sich stufenlos auf jegliche Anwendungen einstellen. Zudem ist die Digital-Elektronik mit Sanftanlauf, Leerlauf-Drehzahlabsenkung, konstanter Drehzahl unter Last und Überlastschutz ausgestattet.



Die außergewöhnliche Präzision basiert auf der Abstimmung aller Bauteile und der Tatsache, dass Anker und Spindel aus einem Stück gefertigt und gewuchtet sind.



Duo-In: Die Drehzahl lässt sich, manuell oder über die Portalschnittstelle, stufenlos auf jegliche Anwendung einstellen. Zusätzliche LED-Statusanzeige.



Das Rapidfix-Kabel ermöglicht ein schnelles und einfaches Verbinden im Portal.

Sonderzubehör/Werkzeuge

Abbildung	Bezeichnung	Best. Nr.
	Überwurfmutter ER 16M	093758
	Spannzange ER 16, 3 mm	093753
	Spannzange ER 16, 4 mm	093754
	Spannzange ER 16, 6 mm	093755
	Spannzange ER 16, 8 mm	093756
	Spannzange ER 16, 3,175 mm (1/8")	093757
	PV Steuerkabel M8/4-pol 5m	208311

Fugenfräse

KFU 1000 E

Mit Niveaueingleich – für immer gleichbleibende Frästiefe.

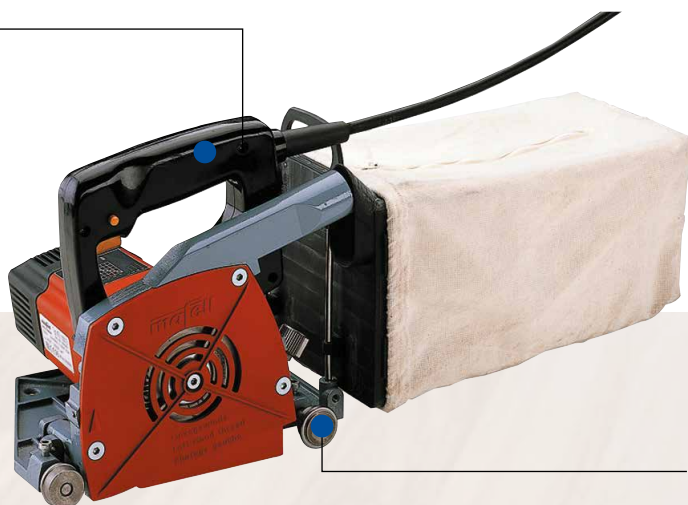

Mit drei Laufrollen – dadurch kein Abkippen auf unebenen Böden.

Produktmerkmale

- Fräsblatt – Arretierung
- Starker Motor
- Großer Spänefangsack

Einsatzgebiete

- Fräsen von Fugen
- Materialeinsatz z. B.: Elastische Bodenbeläge

Produktbeschreibung

Im Bereich elastischer Bodenbeläge werden Fugenfräsen eingesetzt. Form und Tiefe der Nuten- und Schweißschnüre richten sich nach der Erfahrung des Verarbeiters oder den Empfehlungen des Belagherstellers. Gerade hier werden Spezialmaschinen benötigt, die diesen individuellen Anforderungen gerecht werden.

Einzigartig bei der KFU 1000 E ist die eingebaute Fräsblatt-Arretierung zum schnellen Werkzeugwechsel.

Die 3,8 kg Gewicht und die 10 m Anschlusskabel geben der KFU 1000 E Bewegungsfreiheit und einen großen Aktionsradius. Mit dem 900 Watt starken Wechselstrommotor wird eine Drehzahl von 8000 – 15000 1/min erreicht und damit ein sauberes Fräsbild.

Mit der stufenlos regelbaren Elektronik können Sie die Maschinen für jeden Werkstoff verwenden, einfach die richtige Drehzahl einstellen, fräsen, fertig!

Kleinstmöglicher Wandabstand: nur 11,5 mm.

Wenn Sie es vorziehen, lieber aufrecht zu arbeiten, bieten wir Ihnen exklusiv einen Schiebegriff im Sonderzubehör an.

Technische Daten

Frästiefe	0 – 4,5 mm
Fräswerkzeug Ø	120 mm
Nennleerlaufdrehzahl	8000 – 15000 1/min
Nennaufnahme	900 W
Gewicht	3,8 kg
Universal-Motor	230 V/50 Hz

KFU 1000 E

Ausführungen

Fugenfräse KFU 1000 E im Transportkasten	951101
--	--------

Lieferumfang

1 Nutenfräsblatt	091794
ellipsenförmig, Hartmetall, 120 x 3,6 x 20 mm, 12 Zähne	
1 Sechskantschlüssel 4 mm	093074
1 Anschlussleitung 10 m	087604

PG E
Preisliste Seite 23



Stufenlos regelbare Frästiefe von 0 – 4,5 mm für alle Belagsstärken. Exakte Einstellung der Frästiefe. Kein selbsttätiges Verstellen der Frästiefe, da Sicherung durch automatische Klemmung.

Absolut gleichmäßige Frästiefe, auch bei unebenen Böden, durch Niveaueausgleich. Die Belagoberfläche wird unmittelbar vor dem Fräsblatt abgetastet und die Frästiefe automatisch korrigiert.

Exakte Nuten durch genaue Führung der gesamten Maschine über drei kugelgelagerte Laufrollen. Kein Abkippen der Maschine auch auf unebenen Böden.

Große Sicherheit durch völlige Abdeckung des Fräsblattes. Die wirkungsvolle Absaugung sorgt dafür, dass keine Frässpäne die Laufrollen behindern.

Sonderzubehör/Werkzeuge

Abbildung	Bezeichnung	Best. Nr.
	Nutenfräsblatt ellipsenförmig, Hartmetall, 120 x 3,6 x 20 mm, 12 Zähne	091794
	Nutenfräsblatt ellipsenförmig, Hartmetall, 120 x 4,2 x 20 mm, 12 Zähne	091795
	Führungsrolle R 1,5	202274
	Handfugenhobel halbrund, mit 5 Ersatzmessern	091460
	Ersatzmesser halbrund, für Handfugenhobel	091467
	Schiebegriff lang	202545

Kervenfräse

ZK 115 Ec

Spezialmaschine – für alle vorkommenden Kerven und Abblattungen.

Schnelle und präzise Einstellmöglichkeiten – kein Probefräsen notwendig – dadurch deutliche Zeitersparnis.

Umlaufende Schutzabdeckung – für optimalen Anwenderschutz.



Produktmerkmale

- Mit **CUprex Hochleistungsmotor**
- **Geringes Gewicht mit 21,1 kg**
- **Synchronisierte Höheneinstellung**

Einsatzgebiete

- Kerven- und Abblattungen
- Materialeinsatz z. B.: Vollholz, Leimholz

Produktbeschreibung

Die ZK 115 Ec – das überzeugende Kraftpaket mit komfortabler Handhabung, Werkzeugbremse und Elektronik für:

- Sanftanlauf
- konstante Drehzahl unter Last
- Überlastschutz
- maschinenschonende Drehzahlabenkung im Leerlauf
- reduzierte Geräuschemission

Der komplett neuentwickelte Fräskopf 150 x 115 mm der ZK 115 Ec ermöglicht mit seinen 13 Hartmetall-Wendeplatten (9 zum Fräsen, 4 zum Vorschneiden) extreme Zerspanung bei optimalem Spänefluss und gleichzeitig deutlich höheren Standzeiten.

Einfach Kerbe und senkrechten Riss anreissen, Rissanzeiger, Kervenfräse und Dachneigung einstellen – und schon kann gefräst werden. Einfacher gehts nicht!

Die Führungsschienen im Sonderzubehör können Sie für alle anderen Zimmereimaschinen von MAFELL einsetzen.

Technische Daten

Frästiefe bei 0°	0 – 70 mm
Schwenkbereich	0 – 60°
Nennleerlaufdrehzahl	4050 1/min
Nennaufnahme	3000 W
Gewicht (mit serienmäßigem Fräskopf)	21,1 kg
Universal-Motor	230 V/50 Hz

ZK 115 Ec

Ausführungen

Kervenfräse ZK 115 Ec	925001
------------------------------	---------------

Lieferumfang

1 Kervenfräskopf komplett, Ø 150 x 115 mm	203657
1 Parallelanschlag	203683
1 Sechskantschlüssel 10 mm	093164
1 Schraubenschlüssel Torx T 15	093274
1 Anschlussleitung 10 m	087612

PG B
Preisliste Seite 23





Die ZK 115 Ec mit der Führungsschiene.

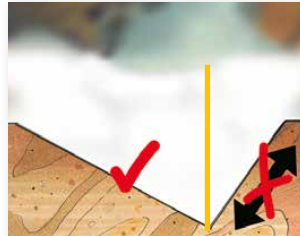

Unübertroffen präzise – bewährte rechteckige Höhenverstellung. Kernenabstände sind auch bei Holztoleranzen immer konstant.



Einfach die Maschine auf Anriss-Kerveneck positionieren.



Der neue Fräskopf mit seinen Hartmetall-Wendepplatten für extreme Zerspanung bei optimalem Spänefluss.

Sonderzubehör/Werkzeuge

Abbildung	Bezeichnung	Best. Nr.
	Führungsschiene Länge 3 m (2-teilig mit Verbindungsstück)	037037
	Führungsschiene Länge 3 m (einteilig)	200672
	Führungsschiene-Verlängerung Länge 1,5 m	036553
	Adapterpaar für Parallelanschlag	037195
	Kervenfräskopf komplett, Ø 150 x 115 mm (inkl. Hartmetall-Wendepplatten)	203657
	Hartmetall-Wendepatte (13 Stück erforderlich)	201927
	Fräskopf komplett, Ø 236 x 50 mm (inkl. Hartmetall-Wendepplatten)	203659
	Hartmetall-Wendepatte (16 Stück erforderlich)	201927
	Fräskopf komplett, Ø 190 x 81 mm (inkl. Hartmetall-Wendepplatten)	091417
	Vorschneider-Wendepatte (6 Stück erforderlich)	034907
	Wendmesser 80 mm (3 Stück erforderlich)	035090
	Fräskopf komplett, Ø 150 x 60 mm (inkl. Hartmetall-Wendepplatten)	091415
	Vorschneider-Wendepatte (6 Stück erforderlich)	034907
	Wendmesser 60 mm (3 Stück erforderlich)	035089

Fräsentiefen-Tabelle

A: Kerbe



Art. Nr.	203657				
Fräskopf	150 x 115 mm				
„α“ (°)	0°	15°	30°	45°	60°
Tiefe „T“ (mm)	27	29,7	57,5	77,9	75
Breite „B“ (mm)	115				
„X“ (mm)	115		115	110	86,5
„Y“ (mm)	30,8	66,4	110	150	

B: Abblattung

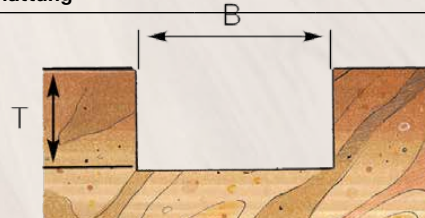

Art. Nr.	203659	091417	091415
Fräskopf (mm)	236 x 50	190 x 81	150 x 60
„a“ (°)	0	0	0
Tiefe „T“ (mm)	70	47	27
Breite „B“ (mm)	50	81	60

Kettenstemmer LS 103 Ec

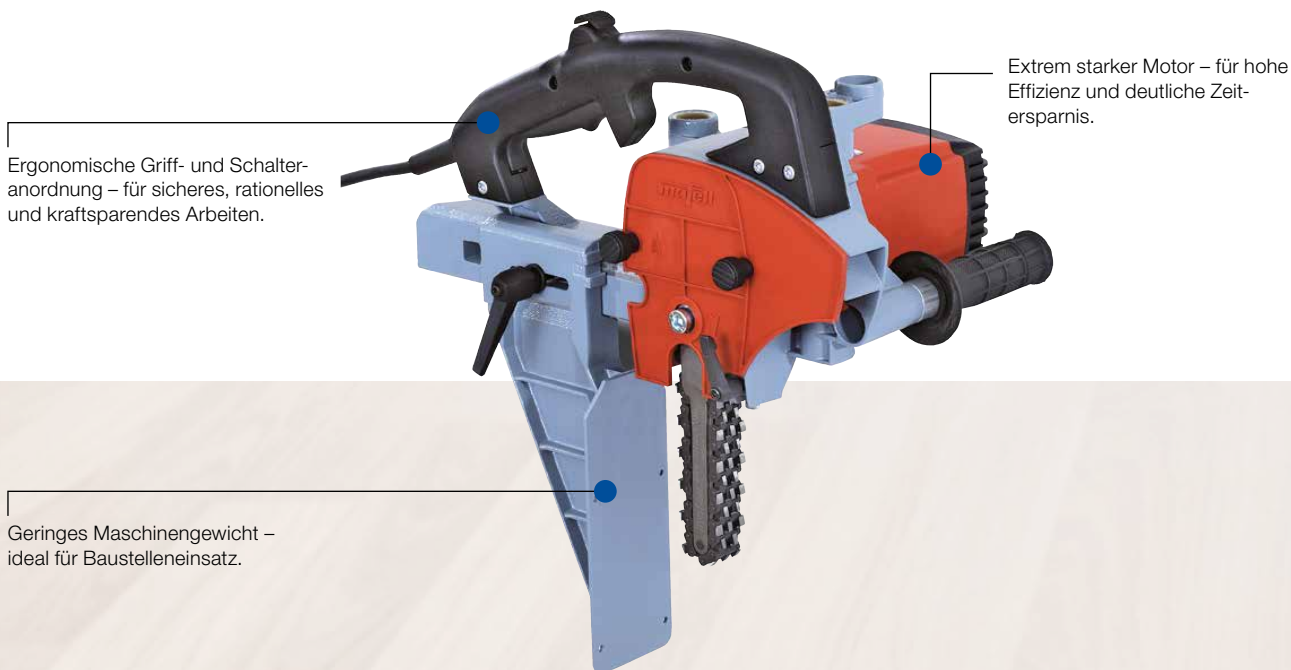

Ergonomische Griff- und Schalteranordnung – für sicheres, rationelles und kraftsparendes Arbeiten.

Extrem starker Motor – für hohe Effizienz und deutliche Zeitersparnis.

Geringes Maschinengewicht – ideal für Baustelleneinsatz.

Produktmerkmale

- Mit **CUprex Hochleistungsmotor**
- **Super leicht und sicher**
- **Schneller Kettenwechsel**
- **Ergonomischer Maschinenaufbau**

Einsatzgebiete

- Zapfenlöcher
- Materialeinsatz z. B.: Vollholz, Leimholz

Produktbeschreibung

Einzigartiges Leichtgewicht mit 8,7 kg.

Der lange Queranschlag-Halter mit großem Einstellbereich ermöglicht Arbeiten an großdimensionierten Hölzern.

Das Spannsystem beim LS 103 Ec ermöglicht einen schnellen Kettenwechsel. Selbst ein Nachspannen der Fräskette bei montiertem Kettenschutz ist kein Problem und schnell durchgeführt.

Im Sonderzubehör: das Führungsgestell zum LS 103 Ec, ideal für präzises Arbeiten beim Abbund, speziell für Kettengarnituren von 150 mm unerlässlich.

Mit dem LS 103 Ec und dem geeigneten Schlitzgestell SG 230, SG 400 oder SG 500 können Sie Einfräsungen von bis zu 500 mm durchführen! Das ist mit keiner anderen Maschine auf dem Markt machbar!

Technische Daten

Stemmtiefe	100/150 mm
Nennleerlaufdrehzahl	4050 1/min
Nennaufnahme	2500 W
Gewicht	8,7 kg
Universal-Motor	230 V/50 Hz

LS 103 Ec

Ausführungen

Kettenstemmer LS 103/40 Ec komplett mit Kettengarnitur, 28 x 40 x 100 mm	924201
Kettenstemmer LS 103/35 Ec komplett mit Kettengarnitur, 28 x 35 x 100 mm	924202
Kettenstemmer LS 103/40 Ec komplett mit Kettengarnitur, 28 x 40 x 150 mm	924203
Kettenstemmer LS 103/35 Ec komplett mit Kettengarnitur, 28 x 35 x 150 mm	924204

Lieferumfang

1 Queranschlag	200954
1 Sechskantschlüssel 4 mm	093074
1 Sechskantschlüssel 8 mm	093070
1 Anschlussleitung 10 m	087612

zusätzliche Informationen:

Bitte beachten Sie: ein Einsatz des Kettenstemmers LS 103 Ec mit 150-mm-Garnitur erfordert die Verwendung des Führungsgestelles FG 150, Best. Nr. 200980





Zapfenlöcher mit dem LS 103 Ec in verschiedenen Abmessungen bis 100 mm.



Der LS 103 Ec in horizontalem Arbeitseinsatz.





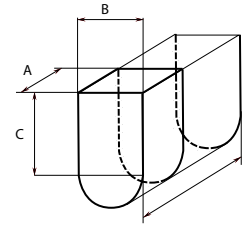





Der LS 103 Ec mit dem Führungsgestell FG 150 für Stemmtiefen bis 140 mm.

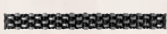
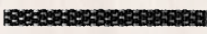

Abmessungen von Fräsketten
Beispiel: 28 x 40 x 100 mm;
Kettenbreite A: 28 mm;
Lochbreite B: 40 mm;
Stemmtiefe C: 100 mm

Sonderzubehör/Werkzeuge

Abbildung	Bezeichnung	Best. Nr.	Abbildung	Bezeichnung	Best. Nr.
	Führungsgestell FG 150 für Stemmtiefe bis 140 mm	200980		Ersatzglieder und Nieten 1 Beutel, für 28 mm Kettenbreite, große Teilung	091279
	Ketten-Führungsschiene 28 x 40 x 100 mm	091010			
	Ketten-Führungsschiene 28 x 40 x 150 mm	091011			
	Ketten-Führungsschiene 28 x 35 x 100 mm	091012			
	Ketten-Führungsschiene 28 x 35 x 150 mm	091013			
	Fräskette Teilung 22,6, 28 x 35/40 x 100 mm	091230			
	Fräskette Teilung 22,6, 28 x 35/40 x 150 mm	091234			
	Kettenrad Teilung 22,6, 4 Zähne, für Garnitur 28 x 35/40 x 100 mm/150 mm	091683			

Schlitzgerät SG 230

Schlitzbreite von 6 – 21 mm –
für vielseitige Einsatzmöglichkeiten.

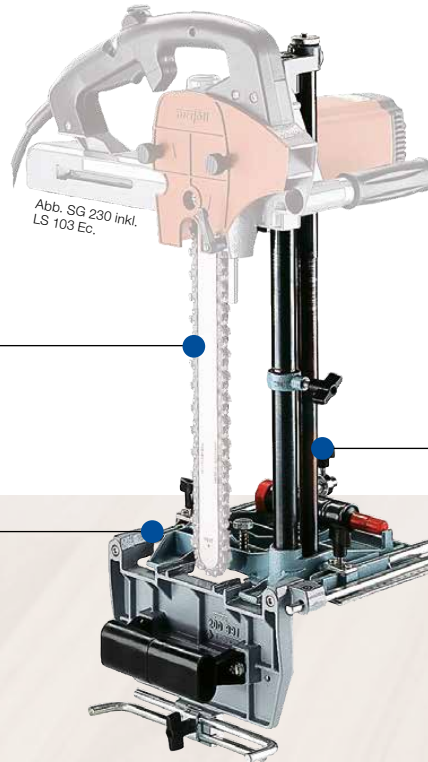

Niedriges Gesamtgewicht –
für ausgezeichnetes Handling auch
in schwierigen Arbeitspositionen.

Robustes, verwindungssteifes
Führungsgestell – für passgenaue
Schlitze.

Produktmerkmale

- **Passgenaue Schlitze**
- **Extrem leichtes Gesamtgewicht**

Einsatzgebiete

- Schlitzen von Balkenanschlüssen und Verbindern
- Materialeinsatz z. B.: Vollholz, Balken- und Leimbinder

Produktbeschreibung

Das SG 230 ist eine von drei Optionen für den Kettenstemmer LS 103 Ec, um Schlitze in Balken und Leimbindern einzufräsen.

Mit dem SG 230 schlitzen Sie jedes Holz bis zu einer Tiefe von 285 mm. Bei Arbeitstiefen bis 230 mm unterstützt die gefederte Rückholfunktion das Zurückfahren in die Ausgangsposition.

Mit lediglich 16,7 kg können Sie die Schlitze auch an eingebauten Bindern leicht anbringen.

Auch bei dieser Kombination ist es die Abstimmung von Schlitzgestell und Kettenstemmer, die Ihre Schlitze von Anfang bis Ende 100% passgenau werden läßt.

Technische Daten

SG 230

Schlitztiefe vertikal/horizontal	230/285 mm
Schlitzbreite	6 – 21 mm
Schlitzlänge	50 mm
Gewicht	7,7 kg

Ausführungen

Schlitzgerät SG 230	200990
----------------------------	---------------

Lieferumfang

1 Stosspresse	076158
----------------------	---------------

zusätzliche Informationen:

Der Kettenstemmer LS 103 Ec ist nicht im Lieferumfang enthalten.

Schlitzgeräte werden serienmäßig ohne Fräsketten-Garnitur angeboten. Bitte wählen Sie die für Ihre Zwecke geeignete Garnitur aus unserem Angebot.

Die Schlitzgeräte können nur in Verbindung mit einer Fräsketten-garnitur geliefert werden.





Universell einsetzbar für Stützfüße, Integralverbinder und Knotenbleche.



Fräseinrichtung mit dem SG 230 – vertikal und horizontal.





Der Anschlagbügel kann für Serienarbeiten stufenlos eingestellt werden.

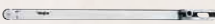
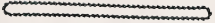

Präzise Einstellmöglichkeiten über gut ablesbare Skalen.

Sonderzubehör/Werkzeuge

Abbildung	Bezeichnung	Best. Nr.
	Schiene für Schlitzdicke	
	6 – 7 mm	091383
	8 – 9 mm	091381
	10 – 11 mm	091382
	12 – 17 mm	091384
	18 – 21 mm	091385
	Kette (43 Doppel-Glieder) für Schlitzdicke	
	6 mm	091377
	7 mm	091378
	8 mm	091379
	9 mm	091375
	10 mm	091347
	11 mm	091376
	12 mm	091348
	13 mm	091349
	14 mm	091350
	15 mm	091351
	16 mm	091352
	17 mm	091353
	18 mm	091354
	19 mm	091355
	20 mm	091356
	21 mm	091357
	Kettenrad für Schlitzdicke	
	6 – 7 mm	091686
	8 – 9 mm	091687
	10 – 11 mm	091688
	12 – 17 mm	091689
	18 – 21 mm	091690
	Doppelglieder 5 Stück verpackt	
	für 091377	091393
	für 091378	091394
	für 091379	091395
	für 091375	091391
	für 091347	091366
	für 091376	091392
	für 091348	091367
	für 091349	091368
	für 091350	091369
	für 091351	091335
	für 091352	091336
	für 091353	091337
	für 091354	091338
	für 091355	091339
	für 091356	091340
	für 091357	091332
1 Satz = 5 Doppelglieder		

Schlitzgerät SG 400



Produktmerkmale

- **Passgenaue Schlitzte**
- **45° schwenkbar**

Einsatzgebiete

- Materialeinsatz z. B.: Vollholz und Leimbinder

Produktbeschreibung

In Verbindung mit dem Kettenstemmer LS 103 Ec ist das SG 400 die ideale Ergänzung um z. B. große Leimbinder zu bearbeiten um Verbindungsstücke einzulassen.

Die enorme Schlitztiefe von bis zu 400 mm wird durch die exakte Abstimmung des Schlitzgestelles mit der Grundmaschine gewährleistet.

Die exakte Spezial-Kettenführung und der Frästiefenanschlag garantieren, dass das Maß von Anfang der Fräsung bis zum Ende eingehalten wird.

Das komplette Aggregat kann natürlich auch um 45° geschwenkt werden!

Technische Daten

Schlitztiefe vertikal/horizontal
Schlitzbreite mit 300 mm-Garnitur
Schlitzbreite mit 400 mm-Garnitur
Schlitzlänge
Gewicht

SG 400

300/400 mm
6 – 17 mm
10 – 17 mm
50 mm
24,8 kg

Ausführungen

Schlitzgerät SG 400 201000

Lieferumfang

1 Stosspresse 076158

zusätzliche Informationen:

Der Kettenstemmer LS 103 Ec ist nicht im Lieferumfang enthalten.

Schlitzgeräte werden serienmäßig ohne Fräsketten-Garnitur angeboten. Bitte wählen Sie die für Ihre Zwecke geeignete Garnitur aus unserem Angebot.

Die Schlitzgeräte können nur in Verbindung mit einer Fräsketten-garnitur geliefert werden.





Die Frästiefe kann exakt eingestellt werden.



Der vertikale Randabstand kann über eine Skala exakt eingestellt werden.







Das Schlitzgerät kann beidseitig bis 45° geschwenkt werden.

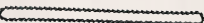

Hochpräzise Fräsungen für hochwertige Knotenblechverbindungen im Ingenieurholzbau.

Sonderzubehör/Werkzeuge

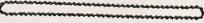
Abbildung	Bezeichnung	Best. Nr.	Abbildung	Bezeichnung	Best. Nr.
	Spanneinrichtung maximale Spannbreite 300 mm (Abb. Spannvorrichtung an SG 400 montiert)	039602		Fräsketten-Garnitur für Frästiefe 300/400 mm	
				Kettenrad für Schlitzdicke	
				6 – 7 mm	091686
				8 – 9 mm	091687
				10 – 11 mm	091688
				12 – 17 mm	091689
				Doppelglieder für Fräsketten siehe SG 230	
	Fräsketten-Garnitur für Frästiefe 300 mm				
	Schiene für Schlitzdicke				
	6 – 7 mm	091606			
	8 – 9 mm	091607			
	10 – 11 mm	091608			
	12 – 17 mm	091609			
	Kette (50 Doppel-Glieder) für Schlitzdicke				
	6 mm	091614			
	7 mm	091616			
	8 mm	091617			
	9 mm	091619			
	10 mm	091621			
	11 mm	091623			
	12 mm	091624			
	13 mm	091626			
	14 mm	091627			
	15 mm	091628			
	16 mm	091629			
	17 mm	091631			
	Fräsketten-Garnitur für Frästiefe 400 mm				
	Schiene für Schlitzdicke				
	10 – 11 mm	091613			
	12 – 17 mm	091611			
	Kette (59 Doppel-Glieder) für Schlitzdicke				
	10 mm	091632			
	11 mm	091633			
	12 mm	091634			
	13 mm	091636			
	14 mm	091637			
	15 mm	091638			
	16 mm	091639			
	17 mm	091641			

Schlitzgerät

SG 500

500 mm Schlitztiefe – für großdimensionierte Einfräsungen.

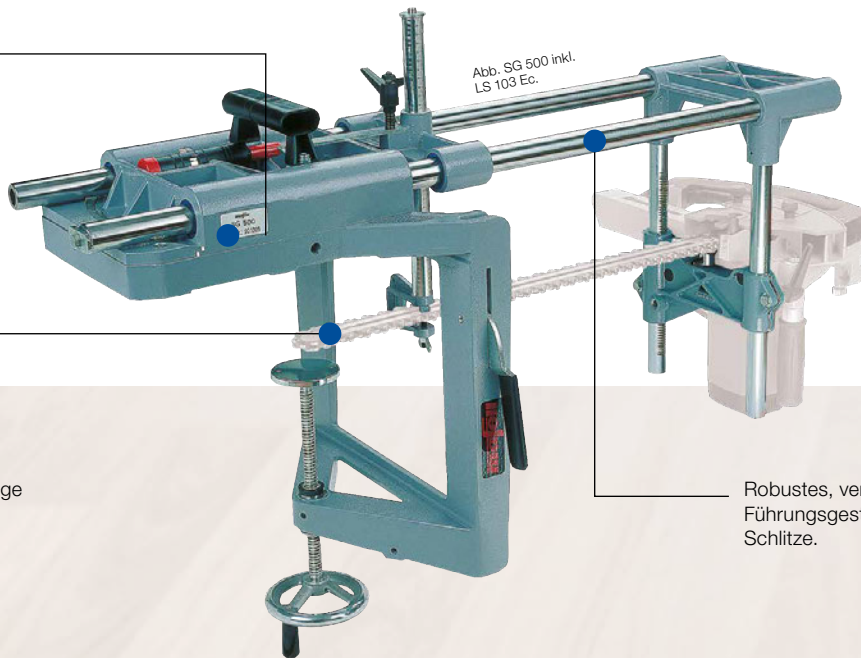

45° schwenkbar – für vielseitige Einsatzmöglichkeiten

Robustes, verwindungssteifes Führungsgestell – für passgenaue Schlitzte.

Produktmerkmale

- 500 mm Schlitztiefe
- Passgenaue Schlitzte
- 45° schwenkbar

Einsatzgebiete

- Materialeinsatz z. B.: Vollholz und Leimbinder

Produktbeschreibung

Damit geht's richtig in die Tiefe! Mit 500 mm Schlitztiefe und 50 mm Schlitzbreite mit jedem einzelnen Einstich.

Der Führungswinkel lässt sich nach beiden Seiten bis 45 Grad einstellen.

Mitgeliefert werden 3 Führungsstücke (3, 5 und 7 mm), die in das vordere Ende der Führungsschiene gesteckt werden können. Damit ist es möglich, in einem zweiten Arbeitsgang die Schlitzbreite zu erweitern. Das eingesetzte Führungsstück verhindert dabei ein Verlaufen in den zuvor geschlitzten Einstich.

Mehr Details entnehmen Sie der Tabelle auf der nächsten Seite.

Technische Daten

Schlitztiefe vertikal/horizontal	500 mm
Schlitzbreite	10 – 17 mm
Schlitzlänge	50 mm
Gewicht	31,4 kg

SG 500

Ausführungen

Schlitzgerät SG 500	201005
---------------------	--------

Lieferumfang

3 Führungsstücke 3, 5, 7 mm	
1 Spanneinrichtung maximale Spannweite 300 mm	039602
1 Stosspresse	076158

zusätzliche Informationen:

Der Kettenstemmer LS 103 Ec ist nicht im Lieferumfang enthalten.

Schlitzgeräte werden serienmäßig ohne Fräsketten-Garnitur angeboten. Bitte wählen Sie die für Ihre Zwecke geeignete Garnitur aus unserem Angebot.

Die Schlitzgeräte können nur in Verbindung mit einer Fräsketten-garnitur geliefert werden.



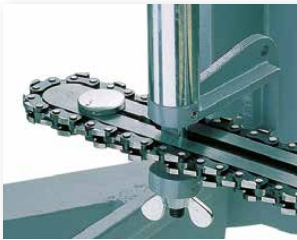

Führungsstück im Einsatz.



Für Einstiche schräg zur Holz-
kante: Schrägverstellbarkeit
von 45° in beide Richtungen.

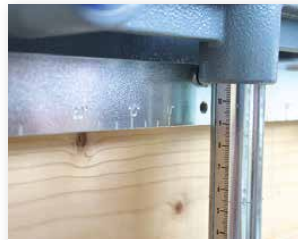



Der vertikale Randabstand
kann über eine Skala exakt ein-
gestellt werden.

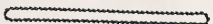

Das Schlitzgerät kann beidsei-
tig bis 45° geschwenkt werden.

Sonderzubehör/Werkzeuge

Abbildung	Bezeichnung	Best. Nr.	Abbildung	Bezeichnung	Best. Nr.
	Schiene für Schlitzdicke			Kettenrad für Schlitzdicke	
	10 mm	091642		10 – 11 mm	091688
	11 mm	091643		12 – 17 mm	091689
	12 mm	091644			
	13 mm	091646			
	14 mm	091647			
	15 mm	091648			
	16 mm	091649			
	17 mm	091659			
	Kette für Schlitzdicke			Führungsstück	
	10 mm	091651		3 mm	202815
	11 mm	091652		5 mm	202816
	12 mm	091653		7 mm	202817
	13 mm	091654		8 mm	202818
	14 mm	091655		9 mm	202819
	15 mm	091656		10 mm	202820
	16 mm	091657		12 mm	202821
	17 mm	091658		13 mm	202822
				14 mm	202823
				Doppelglieder für Fräsketten siehe SG 230	

Gewünschte Schlitzbreite	Führungsschiene 10 x 50 x 500 mm + Führungsstück	Führungsschiene 11 x 50 x 500 mm + Führungsstück	Führungsschiene 12 x 50 x 500 mm + Führungsstück	Führungsschiene 13 x 50 x 500 mm + Führungsstück	Führungsschiene 14 x 50 x 500 mm + Führungsstück	Führungsschiene 15 x 50 x 500 mm + Führungsstück	Führungsschiene 16 x 50 x 500 mm + Führungsstück	Führungsschiene 17 x 50 x 500 mm + Führungsstück
12 mm	3 mm							
12,5 mm		3 mm						
14 mm	5 mm							
14,5 mm		5 mm	3 mm					
15 mm				3 mm				
15,5 mm					3 mm			
16 mm	7 mm					3 mm		
16,5 mm		7 mm	5 mm				3 mm	
17 mm	8 mm			5 mm				
17,5 mm		8 mm			5 mm			
18 mm	9 mm					5 mm		
18,5 mm		9 mm	7 mm				5 mm	
19 mm	10 mm			7 mm				5 mm
19,5 mm		10 mm	8 mm		7 mm			
20 mm				8 mm		7 mm		
20,5 mm			9 mm		8 mm		7 mm	
21 mm				9 mm		8 mm		7 mm
21,5 mm			10 mm		9 mm		8 mm	
22 mm				10 mm		9 mm		8 mm
22,5 mm					10 mm		9 mm	
23 mm						10 mm		9 mm
23,5 mm			12 mm				10 mm	
24 mm				12 mm				10 mm
24,5 mm					12 mm			
25 mm				13 mm		12 mm		
25,5 mm					13 mm		12 mm	
26 mm						13 mm		12 mm
26,5 mm					14 mm		13 mm	
27 mm						14 mm		13 mm
27,5 mm							14 mm	
28 mm								14 mm

Zapfenfräse

ZAF 250 Vario

Deutliche Zeitersparnis – durch einfache und schnelle Einstellung der Längen-, Winkel- und Zapfenmaße.

Geringster Platzbedarf – durch schwenkbaren Kopf bleibt das Werkstück immer in der gleichen Position.



Maximale Holzdimensionen
500 x 250 mm bei 0° und
220 x 250 mm bei 60°.

Keine Stückholzabfälle – voll absaugbar.

Produktmerkmale

- Fräsaggregat bis 60° schwenkbar
- Laserpositionierung
- Spezial-Fräswerkzeug

Einsatzgebiete

- Zapfen- und Blattfräsungen bis 60°
- Materialeinsatz z. B.: Vollholz und Leimbinder

Produktbeschreibung

Mit der ZAF 250 Vario sind alle Zapfenformen schnell und exakt, rationell und passgenau herzustellen.

Gerade Zapfen, schräge Zapfen, Eck- und Firstblätter – mit der kompakten ZAF 250 Vario sind Sie auf der sicheren Seite.

Eine exakte Längenskala ist per Anschlag einstellbar.

Das speziell für die ZAF 250 Vario entwickelte Fräswerkzeug lässt sich blitzschnell für verschiedene Zapfenlängen sowie für Blattfräsungen einstellen.

Die ZAF 250 Vario verfügt über präzise Einstellmöglichkeiten und ein klar gegliedertes Bedienpult. Ein eingebauter Laser unterstützt Sie bei der exakten Positionierung des Holzes. Ergebnis: Millimetergenaue Fräsungen in jedem Holz!

Nach der Einstellung der Zapfengeometrie fährt der Fräskopf automatisch die Zapfenform ab und liefert Ihnen den gewünschten Zapfen – abstirnen, absetzen und anfasen inklusive.

Die ZAF 250 Vario verfügt für Hartholzeinsätze eine einstellbarer Vorschubgeschwindigkeit.

Technische Daten

Maximale Holzdimension (B x H) rechteckig	500 x 250 mm
Maximale Holzdimension (B x H) 60°	220 x 250 mm
Länge der Auflage mit Skala	3000 mm
Vorschubgeschwindigkeit	0,9 – 2,2 m/min
Aufstellfläche	1,5 x 4 m
Nennleerlaufdrehzahl	6670 1/min
Nennaufnahme	6000 W
Gewicht	ca. 392,1 kg
Drehstrommotor	400 V / 50 Hz

ZAF 250 Vario

Ausführungen

Zapfenfräse ZAF 250 Vario	991201
----------------------------------	---------------

Lieferumfang

1 Fräskopf	202105
komplett mit Wendemesser	
1 Auflagetisch	205025

PG F
Preisliste Seite 25





Das 3 Meter lange Anschlagprofil mit mm-Skala sowie der Längensschlag ermöglichen präzises Positionieren der Werkstücke.



Die Lasertechnik ermöglicht Ihnen, das Werkstück nach Anriss zu positionieren.



Übersichtlich und klar angeordnet – die Bedienungselemente der ZAF 250 Vario für Automatik- oder Handbetrieb.



Ob gerade oder schräge Zapfen, die Steuerung ermöglicht eine 4-seitige Bearbeitung in einem Arbeitsgang. Damit sind alle Zapfen auch ringsum angefast.

Sonderzubehör/Werkzeuge

Abbildung	Bezeichnung	Best. Nr.
	Absaug-Set	202320
	Wendemesser 14 x 14 x 2 mm 18 Stück erforderlich	201927
	Fasenmesser 4 Stück erforderlich	201930

Bearbeitungsbeispiele

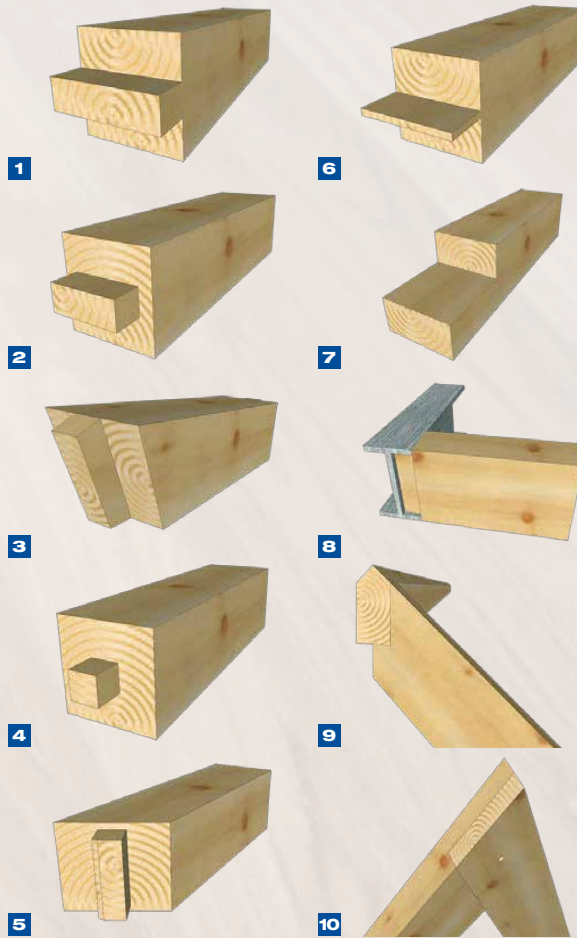

- 1 Zapfen**
gerade, liegend
- 2 Zapfen**
abgesetzt
- 3 Zapfen**
abgestirnt
- 4 Variante Zapfen**
gerade
- 5 Zapfen**
stehend, schräg
- 6 Variante Zapfen**
extra dünn
- 7 Eckblatt**
- 8 Gebälkanschluss**
- 9 Bohlenfirst, Klaue**
- 10 Firstblatt**

Saugen



Perfekte Arbeitsergebnisse erfordern ein sauberes Arbeitsumfeld. Absauggeräte von MAFELL schaffen die optimalen Voraussetzungen dafür. Ob Sie bohren oder Steckdosen setzen oder Lacke schleifen: Mit den innovativen Absauggeräten gewinnen Sie auf der Baustelle und in der Werkstatt spürbar Zeit. Somit wird die Arbeit nicht nur sauberer, sondern auch gesünder.

Kante

Saugen

Fräsen

Hobeln

Schleifen

Bohren

Sägen

MAFELL

Absauggerät S 25 M



Neue hochwertige Adapterplatte (MAX-Halter) für Aufnahme von allen Systainergenerationen und LBOXX.

Übersichtliche Bedienungsmöglichkeiten auf der Frontseite mit Einstellung des gewünschten Absaugmodus und Schlauchdurchmessers.

Schnellverschluss mit zusätzlicher Sicherung.

Produktmerkmale

- **Zulassung Staubklasse M**
- **Automatische Filterabrüttelung**
- **Antistatik-Ausrüstung im Lieferumfang**

Einsatzgebiete

- Nass- und Trockensaugen
- Absaugen von Arbeitsabfällen
- Materialeinsatz z. B.: Staub, Späne, Flüssigkeiten

Produktbeschreibung

Der neu überarbeitete S 25 M (leichter, leistungsfähiger und funktionaler) verbindet exzellente Absaugqualität mit hohem Anwendungskomfort.

Eine mikroprozessorgesteuerte Elektronik sorgt bei allen Geräten für sicheres und effizientes Arbeiten. Dazu zählt der geräte- und stromkreisschonende Sanftanlauf sowie die Nachlaufautomatik, die das Freisaugen des Schlauches nach dem Abschalten garantiert. Zusätzlich lässt sich per Drehzahlregelung die Saugkraft stets an die entsprechende Verschmutzung und den Schlauchdurchmesser anpassen.

Das Absauggerät S 25 M ist Staubklasse-M-geprüft und kann durch das hohe Staubrückhaltevermögen (99,9%) als Standard Industrie- und Gewerbesauger eingesetzt werden. Das Hochleistungs-Motorgebläse mit Bypass-Kühlung sorgt für eine hohe Lebensdauer des Gerätes. Ideal fürs Nass- und Trockensaugen.

Die MAFELL-Absauggeräte sind dank Ein-/Ausschaltautomatik für das Absaugen von Elektrowerkzeugen aller Hersteller geeignet. Auch für das Aufsaugen von Flüssigkeiten bieten sich alle MAFELL-Varianten an.

Technische Daten

Behältervolumen	25 l
Behältervolumen bei Wasser	20 l
Absaugstutzen	Ø 66/58 mm
Unterdruck	280 mbar
Abmessungen (B x L x H)	500 x 405 x 565 mm
Volumenstrom	270 m³/h
Nennaufnahme	1200 – max. 1400 W
Gewicht ohne MAX-Halter	12,2 kg
Gewicht mit MAX-Halter	13,4 kg
Universal-Motor	230 V/50 Hz

Ausführungen

Absauggerät S 25 M	91C301
---------------------------	---------------

Lieferumfang

1 Absaugschlauch 4 m	093684
Ø 27 mm mit Weichkonus 35 mm, Torsionsgelenk, Ø 66 mm Bajonett, antistatisch	
1 Faltenfilter-Kassette	093674
1 Paar, Polyester (8600 cm²)	
1 MAX-Halter	
1 Vlies-Filterbeutel	
21 l Nutzvolumen	
1 Anschlussleitung 8 m	176030



Der auf dem Absauggerät befestigte T-MAX kann als Auflage für kleinere Werkstücke eingesetzt werden.



Das besonders effektive Filtersystem mit automatischer Filterabreinigung wurde speziell auf die Arbeit mit Elektrowerkzeugen abgestimmt.



Neuer Drehschieber am Auslassstutzen wodurch zukünftig auch PE-Entsorgungsbeutel genutzt werden können.



Neue Zusatzfunktion: Einfachere und sicherere Schlauchaufwicklung durch integrierter Kabelhaken mit Steckerarretierung an der Adapterplatte.

Sonderzubehör/Werkzeuge

Abbildung	Bezeichnung	Best. Nr.
	Absaugschlauch 4 m Ø 27 mm mit Weichkonus 35 mm, Torsionsgelenk, Ø 66 mm Bajonett, antistatisch	093684
	Absaugschlauch 5 m Ø 35 mm mit Weichkonus 35 mm, Torsionsgelenk, Ø 66 mm Bajonett, antistatisch	093681
	Absaugschlauch 5 m Ø 49 mm mit Aufnahme 58 mm, Ø 66 Bajonett, statisch	093730
	Handabsaugset D 35 2 Griffstücke 1 Bodendüse 1 Handstück 1 Schlauch D 35, 2,5 m	093718
	T-MAX Größe 4	095204
	Faltenfilter-Kassette 1 Paar, Polyester (8600 cm ²)	093674
	Vlies-Filterbeutelset V-FB 25/35 5 Stück, Inhalt: 21 Liter	093719
	PE-Entsorgungsbeutel FB 35 5 Stück, Inhalt: 21 Liter	093721
	Reduzierstück 58/35 mm	203602

Absaugschläuche (Anwendungsempfehlung)

Welcher Schlauchdurchmesser eignet sich für welche Maschine?

Maschinentyp	21 mm	27 mm	35 mm	49 mm
P1 cc	•	•		
KSS 300	•	•		
KSS 40 18 M bl	•	•		
KSS 50 cc		•		
KSS 50 18M bl		•		
KSS 60 cc		•		
KSS 60 18M bl		•		
KSS 80 Ec / 370		•		
PSS 3100 SE			•	
MT 55 cc		•		
MT 55 18M bl		•		
MS 55		•		
KSP 40 Flexistem	•	•		
K 55 cc		•		
K 55 18M bl		•		
K 65 cc		•		
K 65 18M bl		•		
K 85 Ec		•		
MKS 130 Ec			•	
MKS 145 / 165 Ec			•	
MKS 185 Ec			•	
Z 5 Ec		•		
DSS 300 cc			•	
ERIKA 60		• ¹⁾	• ¹⁾	•
ERIKA 70		• ²⁾	• ²⁾	•
ERIKA 85		• ²⁾	• ²⁾	•
DD40	•	•		
UVA 115 E	•	•		
EVA 150 E	•	•		
MHU 82		•	•	
LO 65 Ec		•		•
NFU 32				•
NFU 50				• ⁴⁾
MF 26 cc		•	• ³⁾	
SKS 130		•		

¹⁾ Reduzierstück erforderlich

²⁾ Reduzierstück erforderlich, oder Absaugung nur an unterem Späneleitkanal möglich.

³⁾ Absaugschlauch LW 35 (Art. Nr. 093717)

⁴⁾ Absaugschlauch 5m (Art. Nr. 093730)

Absauggerät

S 25 L



Beim Saugen von Flüssigkeiten stoppt der Sauger automatisch nach Erreichen der maximalen Füllhöhe den Saugvorgang.

Gut erreichbar auf der Frontseite befindet sich der Ein- und Ausschalter mit Schalter für Rüttler-Automatik und Impuls-Filterabreinigung/Rüttler sowie der Drehzahlregler zur Anpassung der Saugkraft und die Volumenstromanzeige.

Schnellverschluss mit zusätzlicher Sicherung.

Produktmerkmale

- **Zulassung Staubklasse L**
- **Automatische Filterabrüttelung**
- **Antistatik-Ausrüstung im Lieferumfang**

Einsatzgebiete

- Nass- und Trockensaugen
- Absaugen von Arbeitsabfällen
- Materialeinsatz z. B.: Staub, Späne, Flüssigkeiten

Produktbeschreibung

Der neu überarbeitete S 25 L (leichter und leistungsfähiger) verbindet exzellente Absaugqualität mit hohem Anwendungskomfort.

Eine mikroprozessorgesteuerte Elektronik sorgt bei allen Geräten für sicheres und effizientes Arbeiten. Dazu zählt der geräte- und stromkreisschonende Sanftanlauf sowie die Nachlaufautomatik, die das Freisaugen des Schlauches nach dem Abschalten garantiert. Zusätzlich lässt sich per Drehzahlregelung die Saugkraft stets an die entsprechende Verschmutzung und den Schlauchdurchmesser anpassen.

Das Absauggerät S 25 L ist Staubklasse-L-geprüft und kann durch das hohe Staubrückhaltevermögen (99 %) als Standard Industrie- und Gewerbesauger eingesetzt werden. Das Hochleistungs-Motorgebläse mit Bypass-Kühlung sorgt für eine hohe Lebensdauer des Gerätes. Ideal fürs Nass- und Trockensaugen.

Die MAFELL-Absauggeräte sind dank Ein-/Ausschaltautomatik für das Absaugen von Elektrowerkzeugen aller Hersteller geeignet. Auch für das Aufsaugen von Flüssigkeiten bieten sich alle MAFELL-Varianten an.

Technische Daten

Behältervolumen	25 l
Behältervolumen bei Wasser	20 l
Absaugstutzen	Ø 66/58 mm
Unterdruck	280 mbar
Abmessungen (B x L x H)	425 x 380 x 570 mm
Volumenstrom	270 m ³ /h
Nennaufnahme	1200 – max. 1400 W
Gewicht	12,2 kg
Universal-Motor	230 V / 50 Hz

Ausführungen

Absauggerät S 25 L	91C201
---------------------------	---------------

Lieferumfang

1 Absaugschlauch 4 m	093684
Ø 27 mm mit Weichkonus 35 mm, Torsionsgelenk, Ø 66 mm Bajonett, antistatisch	
1 Faltenfilter-Kassette	093674
1 Paar, Polyester (8600 cm ²)	
1 Vlies-Filterbeutel	
21 l Nutzvolumen	
1 Anschlussleitung 8 m	078207



Das besonders effektive Filtersystem mit automatischer Filterabreinigung wurde speziell auf die Arbeit mit Elektrowerkzeugen abgestimmt.



Neuer Drehschieber am Auslassstutzen wodurch zukünftig auch PE-Entsorgungsbeutel genutzt werden können.



Der Schlauch ist antistatisch. Dadurch ist der Anwender vor elektronischer Aufladung (Stromschläge) sicher und verringert das Anheften von Staubrückständen am Schlauch.

Sonderzubehör/Werkzeuge

Abbildung	Bezeichnung	Best. Nr.
	Absaugschlauch 4 m Ø 27 mm mit Weichkonus 35 mm, Torsionsgelenk, Ø 66 mm Bajonett, antistatisch	093684
	Absaugschlauch 5 m Ø 35 mm mit Weichkonus 35 mm, Torsionsgelenk, Ø 66 mm Bajonett, antistatisch	093681
	Absaugschlauch 5 m Ø 49 mm mit Aufnahme 58 mm, Ø 66 Bajonett, statisch	093730
	Handabsaugset D 35 2 Griffstücke 1 Bodendüse 1 Handstück 1 Schlauch D 35, 2,5 m	093718
	Faltenfilter-Kassette 1 Paar, Polyester (8600 cm ²)	093674
	Vlies-Filterbeutelset V-FB 25/35 5 Stück, Inhalt: 21 Liter	093719
	PE-Entsorgungsbeutel FB 35 5 Stück, Inhalt: 21 Liter	093721
	Reduzierstück 58/35 mm	203602

Absaugschläuche (Anwendungsempfehlung)

Welcher Schlauchdurchmesser eignet sich für welche Maschine?

Maschinentyp	21 mm	27 mm	35 mm	49 mm
P1 cc	•	•		
KSS 300	•	•		
KSS 40 18 M bl	•	•		
KSS 50 cc		•		
KSS 50 18M bl		•		
KSS 60 cc		•		
KSS 60 18M bl		•		
KSS 80 Ec / 370		•		
PSS 3100 SE			•	
MT 55 cc		•		
MT 55 18M bl		•		
MS 55		•		
KSP 40 Flexistem	•	•		
K 55 cc		•		
K 55 18M bl		•		
K 65 cc		•		
K 65 18M bl		•		
K 85 Ec		•		
MKS 130 Ec			•	
MKS 145 / 165 Ec			•	
MKS 185 Ec			•	
Z 5 Ec		•		
DSS 300 cc			•	
ERIKA 60		• ¹⁾	• ¹⁾	•
ERIKA 70		• ²⁾	• ²⁾	•
ERIKA 85		• ²⁾	• ²⁾	•
DD40	•	•		
UVA 115 E	•	•		
EVA 150 E	•	•		
MHU 82		•	•	
LO 65 Ec		•		•
NFU 32				•
NFU 50				• ⁴⁾
MF 26 cc		•	• ³⁾	
SKS 130		•		

¹⁾ Reduzierstück erforderlich

²⁾ Reduzierstück erforderlich, oder Absaugung nur an unterem Späneleitkanal möglich.

³⁾ Absaugschlauch LW 35 (Art. Nr. 093717)

⁴⁾ Absaugschlauch 5m (Art. Nr. 093730)

Absauggerät S 35 M



Neue hochwertige Adapterplatte (MAX-Halter) für Aufnahme von allen Systainergenerationen und LBOXX.

Dauerhaftes Arbeiten ohne Unterbrechung. Dank modernster Filterabreinigungstechnik steht auch während der automatischen Abreinigung des Hauptfilters eine konstant hohe Saugleistung.

Übersichtliche Bedienungsmöglichkeiten auf der Frontseite mit Einstellung des gewünschten Absaugmodus und Schlauchdurchmessers.

Dank einer speziellen Beschichtung setzt sich der Filter noch weniger zu. In Kombination mit der äußerst wirksamen Abreinigungstechnik können selbst große Mengen an Feinstaub dauerhaft und problemlos abgesaugt werden.

Produktmerkmale

- **Zulassung Staubklasse M**
- **Permanent Clean für dauerhaftes Arbeiten ohne Unterbrechung**
- **Sensortechnik iPulse überwacht den Verschmutzungsgrad des Filters**
- **Antistatik-Ausrüstung im Lieferumfang**

Einsatzgebiete

- Nass- und Trockensaugen
- Absaugen von Arbeitsabfällen
- Materialeinsatz z. B.: Feinstaub, Staub, Späne, Flüssigkeiten

Produktbeschreibung

Der neu überarbeitete S 35 M (leichter, leistungsfähiger und funktionaler) verbindet exzellente Absaugqualität mit hohem Anwendungskomfort. Dank Permanent Clean, nanobeschichtetem Hauptfilter und der intelligente Sensortechnik iPulse können problemlos alle Stäube der Staubklasse M dauerhaft und zuverlässig abgesaugt werden.

Eine spezielle Sensortechnik überwacht den Verschmutzungsgrad des Filters. Dies hat den Vorteil, dass eine Abreinigung nur bei tatsächlich verschmutztem Filter erfolgt und nicht in festen Intervallen oder wenn z.B. der Absaugschlauch verstopft oder abgeknickt ist.

Die MAFELL-Absauggeräte sind dank Ein-/Ausschaltautomatik für das Absaugen von Elektrowerkzeugen aller Hersteller geeignet. Auch für das Aufsaugen von Flüssigkeiten bieten sich alle MAFELL-Varianten an.

Technische Daten

S 35 M

Behältervolumen	35 l
Behältervolumen bei Wasser	22 l
Absaugstutzen	Ø 66/58 mm
Unterdruck	280 mbar
Abmessungen (B x L x H)	500 x 405 x 570 mm
Volumenstrom	270 m³/h
Nennaufnahme	1200 – max. 1400 W
Gewicht ohne MAX-Halter	15,6 kg
Gewicht mit MAX-Halter	16,8 kg
Universal-Motor	230 V/50 Hz

Ausführungen

Absauggerät S 35 M	91C401
---------------------------	---------------

Lieferumfang

1 Absaugschlauch 4 m	093684
Ø 27 mm mit Weichkonus 35 mm, Torsionsgelenk, Ø 66 mm Bajonett, antistatisch	
1 Faltenfilter-Kassette	093720
1 Paar, Polyester nanobeschichtet (6000 cm²)	
1 MAX-Halter	
1 PE-Entsorgungsbeutel FB 35	
1 Anschlussleitung 8 m	176030



Neuer Drehschieber am Auslassstutzen wodurch zukünftig auch PE-Entsorgungsbeutel genutzt werden können.



Neue Zusatzfunktion: Einfachere und sicherere Schlauchaufwicklung durch integrierter Kabelhaken mit Steckerarretierung an der Adapterplatte.



Der Schlauch ist antistatisch. Dadurch ist der Anwender vor elektronischer Aufladung (Stromschläge) sicher und verringert das Anheften von Staubrückständen am Schlauch.

Sonderzubehör/Werkzeuge

Abbildung	Bezeichnung	Best. Nr.
	Absaugschlauch 4 m Ø 27 mm mit Weichkonus 35 mm, Torsionsgelenk, Ø 66 mm Bajonett, antistatisch	093684
	Absaugschlauch 5 m Ø 35 mm mit Weichkonus 35 mm, Torsionsgelenk, Ø 66 mm Bajonett, antistatisch	093681
	Absaugschlauch 5 m Ø 49 mm mit Aufnahme 58 mm, Ø 66 Bajonett, statisch	093730
	Handabsaugset D 35 2 Griffstücke 1 Bodendüse 1 Handstück 1 Schlauch D 35, 2,5 m	093718
	Faltenfilter-Kassette 1 Paar, Polyester (8600 cm ²)	093674
	Faltenfilter-Kassette 1 Paar, Polyester nanobeschichtet (6000 cm ²)	093720
	Vlies-Filterbeutelset V-FB 25/35 5 Stück, Inhalt: 21 Liter	093719
	PE-Entsorgungsbeutel FB 35 5 Stück, Inhalt: 21 Liter	093721
	Reduzierstück 58/35 mm	203602
	Maschinenhalterung S200-MH	207164
	Spänesack S 200 2 Stück	093791
	Volumensauger 200 I 1 Stück, inkl. Saugeraufnahme, Knickschutz und 2 Stk. Spänesack S 200	206869

Absaugschläuche (Anwendungsempfehlung)

Welcher Schlauchdurchmesser eignet sich für welche Maschine?

Maschinentyp	21 mm	27 mm	35 mm	49 mm
P1 cc	•	•		
KSS 300	•	•		
KSS 40 18 M bl	•	•		
KSS 50 cc		•		
KSS 50 18M bl		•		
KSS 60 cc		•		
KSS 60 18M bl		•		
KSS 80 Ec / 370		•		
PSS 3100 SE			•	
MT 55 cc		•		
MT 55 18M bl		•		
MS 55		•		
KSP 40 Flexistem	•	•		
K 55 cc		•		
K 55 18M bl		•		
K 65 cc		•		
K 65 18M bl		•		
K 85 Ec		•		
MKS 130 Ec			•	
MKS 145 / 165 Ec			•	
MKS 185 Ec			•	
Z 5 Ec		•		
DSS 300 cc			•	
ERIKA 60		• ¹⁾	• ¹⁾	•
ERIKA 70		• ²⁾	• ²⁾	•
ERIKA 85		• ²⁾	• ²⁾	•
DD40	•	•		
UVA 115 E	•	•		
EVA 150 E	•	•		
MHU 82		•	•	
LO 65 Ec		•		•
NFU 32				•
NFU 50				• ⁴⁾
MF 26 cc		•	• ³⁾	
SKS 130		•		

¹⁾ Reduzierstück erforderlich

²⁾ Reduzierstück erforderlich, oder Absaugung nur an unterem Späneleitkanal möglich.

³⁾ Absaugschlauch LW 35 (Art. Nr. 093717) (siehe Seite 153, 155)

⁴⁾ Absaugschlauch 5m (Art. Nr. 093730) (siehe Seite 153, 155)

Volumensauger

S 200



Das Fassungsvermögen des Saugers beträgt 200 Liter. Aufgenommen werden die Späne im Mehrweg-Gewebesack mit Sichtfenster und Füllstandanzeige.

Bajonettverschluss und Knickschutz sorgen für einen praktischen Schlauchanschluss und verhindern das Abknicken des Schlauchs.

Haltegriffe vereinfachen das Handling und ermöglichen den Transport per Kran.

Produktmerkmale

- **Permanent Clean für dauerhaftes Arbeiten ohne Unterbrechung**
- **Sensortechnik iPulse überwacht den Verschmutzungsgrad des Filters**
- **Fassungsvermögen Behälter 200 l**

Einsatzgebiete

- Nass- und Trockensaugen
- Absaugen von Arbeitsabfällen
- Materialeinsatz z. B.: Feinstaub, Staub, Späne, Flüssigkeiten
- Optimal zum Absaugen von großen Mengen Feinstaub (200l bei max. 70 kg)
- Zum Einsatz mit dem Absauggerät S 35 M

Produktbeschreibung

Mit dem richtigen Zubehör sind die Möglichkeiten, Dämmstoffe präzise zu verarbeiten, nahezu unbegrenzt. Der leistungsstarke Volumensauger macht das Arbeiten angenehmer und bietet zudem klare Handling-Vorteile.

Im Lieferumfang des S 200 ist ein 35-Liter-Behälter enthalten..

Technische Daten

S 200

Behältervolumen	200 l
Absaugstutzen Ø	66/58
Gewicht	42,6 kg

Ausführungen

Volumensauger S 200	206869
---------------------	--------

Lieferumfang

1 S 200 Volumensauger	206869
2 Spänesack S 200	093791
1 Saugeraufnahme	
1 Knickschutz	



Beim Bearbeiten von Holzfaserdämmstoffen fallen extreme Mengen von Staub- und Spänen an. Der S 200 nimmt bis zu 90% des anfallenden Volumens mühelos auf.



Mit der Maschinenhalterung S200-MH lässt sich die DSS 300 cc entweder am Volumensauger oder – mit Hilfe von Gerüstschellen – auch beim Einsatz auf dem Gerüst jederzeit sicher ablegen.



Die Parkstation für Parallelanschlag und/oder Untergreifanschlag

Sonderzubehör/Werkzeuge

Abbildung	Bezeichnung	Best. Nr.
	Maschinenhalterung S200-MH	207164
	Spänesack S 200 2 Stück	093791
	Absauggerät S 35 M*	91C401

* weiteres Zubehör für Sauger S 35 M siehe Seite 158/159.

Kantentechnik



Der HIT-M ist das erste und einzige mobile Gerät zur Erstellung einer optischen Nullfuge. Mit der Heißluft-Injektions-Technik lassen sich alle handelsüblichen Nullfugen-Kanten mit auftragener Funktionsschicht bearbeiten - ohne den Einsatz von zusätzlichem Kleber.



Nullfugenbekanter

HIT-M 65

Für schräge Plattenkanten kann die Auflageplatte bis 50° geschwenkt werden.

Automatischer Kanteneinzug mit Kantenerkennung als Stoppfunktion.



Eine klare Anordnung der Bedienelemente macht das Arbeiten mit dem HIT-M einfach und intuitiv.

Anschlussbuchse für optional erhältlichen Fußschalter

Produktmerkmale

- **Dauerhafte Nullfuge**
- **Kein Leimwechsel erforderlich**
- **Schräge Kanten möglich**
- **Keine Rüstzeiten**

Einsatzgebiete

- Optimal z. B. für größere Formteile sowie für die Verwendung auf der Baustelle.
- Für Plattenwerkstoffe mit Kantenhöhe von bis zu 65 mm

Produktbeschreibung

Der HIT-M ist das erste und einzige mobile Gerät zur Erstellung einer optischen Nullfuge. Mit der Heißluft-Injektions-Technik lassen sich alle handelsüblichen Nullfugen-Kanten mit aufgetragener Funktionsschicht bearbeiten - ohne den Einsatz von zusätzlichem Kleber.

Der HIT-M ist flexibel einsetzbar und ideal bei komplexen Bauteilen. Speziell bei Freiformen oder engen Radien spielt er seine großen Stärken aus.

Es können perfekt gerade, schräge, gekrümmte und runde Plattenwerkstoffe sowie Formteile verarbeitet werden. Schräge Schnittflächen von bis zu 55° sind sehr einfach möglich.

Die Arbeitstemperatur wird wenige Sekunden nach Einschalten des Aggregats erreicht. Ein aufwändiger Farbwechsel oder die Reinigung eines Leimbeckens entfallen mit dem HIT-M.

Technische Daten

Nennspannung	230 V
Nennaufnahme	3050 W
Kantenhöhe	10 – 65 mm
Schwenkbereich	0 – 50°
Kantenstärke	0,4 – 3,0 mm
Innenradius min.	22 mm
Aufheizzeit	30 s
Temperatur	max. 520° C
Vorschub stufenlos	1 – 5,5 m/min
Gewicht	10,8 kg
Abmessung (L x B x H)	220 x 160 x 360 mm
Anschluss Druckluft	6 – 10 bar

HIT-M

Ausführungen

HIT-M 65	9K0001
HIT-M 65 SA	9K0002

Lieferumfang

	HIT-M 65	HIT-M 65 SA
1 Schwenkbar angetriebene Rolle		x
1 Tanos Systainer Größe 5	x	x
1 Auflageplatte schwenkbar	x	x
1 Reinigungsbürste	x	x
2 Arretierungsbolzen (kurz und lang)	x	
1 Innensechskant 3 mm	x	x
1 Innensechskant 4 mm	x	x
1 Innensechskant 5 mm	x	x
1 Innensechskant 6 mm	x	x
1 Anschlusspaket 5 m (Spannung/Druckluft)	x	x





Alle im Handel verfügbaren Kanten von 0,4 – 3 mm mit vor- oder nachbeschichteter Funktionsschicht können mit dem HIT-M bearbeitet werden.



Für schräge Plattenkanten kann die Auflageplatte bis 50° geschwenkt werden.



Speziell durch die ange- triebene Andruckrolle der SA-Variante sind extreme In- nenradien ab 10 mm mühelos umsetzbar.



Eine klare Anordnung der Bedienelemente macht das Arbeiten mit dem HIT-M ein- fach und intuitiv.

Sonderzubehör/Werkzeuge

Abbildung	Bezeichnung	Best. Nr.
	Bearbeitungstisch BAT+ Bearbeitungstisch BAT	9K0101 9K0102
Alle Infos zum BAT auf den folgenden Seiten		
	Fußschalter tastend/rastend	208469
	Niederhalter mit Rolle zur sicheren Führung von Werkstücken	208470
	Vakuumpatte D160 für Bearbeitungstisch BAT	208471
	Vakuumpatte für Bearbeitungstisch BAT	
	200 x 55 mm	208472
	255 x 55 mm	208473
	370 x 80 mm	208474
	Tisch-Verbreiterung für Bearbeitungstisch BAT je 600 x 490 mm	208475
	Kunststoffkugelrollen 10 Stück, für Bearbeitungstisch BAT	208477
	Streifenmagazin-Halter für Bearbeitungstisch BAT	208479

Nullfugenbekanter HIT-M 103 SA

Für schräge Plattenkanten kann die Auflageplatte bis 50° geschwenkt werden.

Automatischer Kanteneinzug mit Kantenerkennung als Stoppfunktion.



Eine klare Anordnung der Bedienelemente macht das Arbeiten mit dem HIT-M einfach und intuitiv.

Anschlussbuchse für optional erhältlichen Fußschalter

Produktmerkmale

- **Dauerhafte Nullfuge**
- **Kein Leimwechsel erforderlich**
- **Schräge Kanten möglich**
- **Keine Rüstzeiten**
- **Für große Kantenhöhen**

Einsatzgebiete

- Optimal z. B. für größere Formteile sowie für die Verwendung auf der Baustelle.
- Für Plattenwerkstoffe mit Kantenhöhe von bis zu 103 mm

Produktbeschreibung

Der HIT-M ist das erste und einzige mobile Gerät zur Erstellung einer optischen Nullfuge. Mit der Heißluft-Injektions-Technik lassen sich alle handelsüblichen Nullfugen-Kanten mit aufgetragener Funktionsschicht bearbeiten - ohne den Einsatz von zusätzlichem Kleber.

Der HIT-M ist flexibel einsetzbar und ideal bei komplexen Bauteilen. Speziell bei Freiformen oder engen Radien spielt er seine großen Stärken aus.

Es können perfekt gerade, schräge, gekrümmte und runde Plattenwerkstoffe sowie Formteile verarbeitet werden. Schräge Schnittflächen von bis zu 55° sind sehr einfach möglich.

Die Arbeitstemperatur wird wenige Sekunden nach Einschalten des Aggregats erreicht. Ein aufwändiger Farbwechsel oder die Reinigung eines Leimbeckens entfallen mit dem HIT-M.

Technische Daten

Nennspannung	230 V
Nennaufnahme	3050 W
Kantenhöhe	10 – 103 mm
Schwenkbereich	0 – 50°
Kantenstärke	0,4 – 3,0 mm
Innenradius min.	10 mm
Aufheizzeit	30 s
Temperatur	max. 520° C
Vorschub stufenlos	1 – 5,5 m/min
Gewicht	10,9 kg
Abmessung (L x B x H)	220 x 160 x 400 mm
Anschluss Druckluft	6 – 10 bar

HIT-M

Ausführungen

HIT-M 103 SA

9K0004

Lieferumfang

- 1 Auflageplatte schwenkbar**
- 1 Reinigungsbürste**
- 2 Arretierungsbolzen (kurz und lang)**
- 1 Innensechskant 3 mm**
- 1 Innensechskant 4 mm**
- 1 Innensechskant 5 mm**
- 1 Innensechskant 6 mm**
- 1 Anschlusspaket 5 m (Spannung/Druckluft)**



Alle im Handel verfügbaren Kanten von 0,4 – 3 mm mit vor- oder nachbeschichteter Funktionsschicht können mit dem HIT-M bearbeitet werden.



Für schräge Plattenkanten kann die Auflageplatte bis 50° geschwenkt werden.



Speziell durch die angetriebene Andruckrolle der SA-Variante sind extreme Innenradien ab 10 mm mühelos umsetzbar.



Eine klare Anordnung der Bedienelemente macht das Arbeiten mit dem HIT-M einfach und intuitiv.

Sonderzubehör/Werkzeuge

Abbildung	Bezeichnung	Best. Nr.
	Bearbeitungstisch BAT+ Bearbeitungstisch BAT	9K0101 9K0102
Alle Infos zum BAT auf den folgenden Seiten		
	Fußschalter tastend/rastend	208469
	Niederhalter mit Rolle zur sicheren Führung von Werkstücken	208470
	Vakuumpatte D160 für Bearbeitungstisch BAT	208471
	Vakuumpatte für Bearbeitungstisch BAT	
	200 x 55 mm	208472
	255 x 55 mm	208473
	370 x 80 mm	208474
	Tisch-Verbreiterung für Bearbeitungstisch BAT je 600 x 490 mm	208475
	Kunststoffkugelrollen 10 Stück, für Bearbeitungstisch BAT	208477
	Streifenmagazin-Halter für Bearbeitungstisch BAT	208479

Bearbeitungstisch

BAT

Kugellager-Rollen können individuell eingesetzt bzw. versetzt werden. Ideal für variable Positionierung.



Alle Winkeleinstellungen von 0 - 55° sind frei einstellbar

Räder für leichten Transport und Mobilität in der Werkstatt

Produktmerkmale

- **Kugellager-Rollen für variable Positionierung des Werkstücks**
- **Winkeltisch frei einstellbar von 0 – 55°**
- **Schwenkbare Vakuumplatte zur sicheren Nachbearbeitung**

Einsatzgebiete

- Halbstationäres System im Einsatz mit Nullfugenbekanter HIT-M

Produktbeschreibung

In Verbindung mit dem Bearbeitungstisch BAT wird aus dem mobilen Nullfugenbekanter ein halbstationäres System. Durch die perfekte Werkstückauflage mit versetzbaren Kugelrollen sind fast alle Bekantungssituationen möglich.

Es können perfekt gerade, schräge, gekrümmte und runde Plattenwerkstoffe sowie Formteile verarbeitet werden. Schräge Schnittflächen von bis zu 55° sind sehr einfach möglich.

Die dazugehörigen 360° Kugelrollen sorgen für die variable Positionierung bei Formteilen und geschlossenen Konturen. Der Winkeltisch ermöglicht eine pneumatische Winkelverstellung zum Aufbringen von Kanten auf schrägen Schnittflächen bis 55° Neigung bei kleineren Werkstücken. Die pneumatische Entriegelung sowie Dämpfung der Winkeleinstellung erleichtern das Handling.

Technische Daten

Gesamtabmessung (L x B x H)	790 x 663 x 1000 mm
Abmessung Tischplatte	780 x 490 mm
Arbeitshöhe	1000 mm
Schwenkbereich	0 – 55°
Anschluss Spannung	230 V / 16A
Anschluss Druckluft	6 - 10 bar
Gewicht	55,8 kg

BAT

Ausführungen

BAT+	9K0103
-------------	---------------

Lieferumfang

	BAT+	BAT
42 Kugelrollen	x	x
1 Anschlusspaket 4 m Spannung/Druckluft	x	x
1 Winkeltisch, pneumatisch einstellbar	x	x
1 Vakuumsystem		
Vakuumplatte rund D160 mm	x	



Um die Auflage der Platte auf den Kugelrollen des Bearbeitungstisches BAT zu unterstützen, kann optional der Niederhalter auf die exakte Plattenhöhe eingestellt werden.



Der BAT vereinfacht deutlich das Anfahren von Schrägkanten. Alle Winklereinstellungen von 0 - 55° sind frei einstellbar. Gängige Winklereinstellungen können arretiert werden.



Individuelle und komplexe Freiformteile lassen sich ausgezeichnet mit dem HIT-M 65 SA inkl. angetriebener Transportrolle und dem Bearbeitungstisch BAT erstellen.



Zur sicheren Nachbearbeitung der Kante kann das Werkstück mit der Vakuumplatte fixiert werden. Ein Tastventil schaltet diese bei Nichtgebrauch ab.

Sonderzubehör/Werkzeuge

Abbildung	Bezeichnung	Best. Nr.
	Fußschalter tastend/rastend	208469
	Niederhalter mit Rolle zur sicheren Führung von Werkstücken	208470
	Vakuumplatte D160 für Bearbeitungstisch BAT	208471
	Vakuumplatte für Bearbeitungstisch BAT	
	200 x 55 mm	208472
	255 x 55 mm	208473
	370 x 80 mm	208474
	Tisch-Verbreiterung für Bearbeitungstisch BAT je 600 x 490 mm	208475
	Kunststoffkugelrollen 10 Stück, für Bearbeitungstisch BAT	208477
	Streifenmagazin-Halter für Bearbeitungstisch BAT	208479
	Streifenmagazin-Halter für Bearbeitungstisch BAT, auf- schiebbar für 23 mm Kanten	208479

Geschäftsbedingungen

1. Allgemeines

Diese Bedingungen gelten für jeden Auftrag im kaufmännischen Geschäftsverkehr mit Unternehmern (§ 14 BGB). Individuelle Vertragsabreden haben Vorrang. Den Einkaufsbedingungen des Bestellers wird ausdrücklich widersprochen.

2. Angebote

2.1 Unsere Angebote und Kostenvorschläge sind unverbindlich und werden erst wirksam, wenn die Bestellung schriftlich von uns bestätigt ist.

2.2 Die zu dem Angebot gehörenden Unterlagen wie Abbildungen, Zeichnungen, Gewichts- und Maßangaben sind nur annähernd maßgebend, soweit sie nicht ausdrücklich als verbindlich bezeichnet sind. An Kostenvorschlägen, Zeichnungen und anderen Unterlagen behalten wir uns Eigentums- und Urheberrecht vor; sie dürfen Dritten nicht zugänglich gemacht werden.

3. Lieferung

3.1 Für den Umfang der Lieferung ist unsere schriftliche Auftragsbestätigung maßgebend. Die zum Lieferumfang gehörenden Zubehörteile sind in unseren Verkaufsunterlagen bzw. Angeboten vermerkt. Durch Modelländerungen bedingte Abweichungen bleiben vorbehalten.

3.2 Warenrückgaben ohne Rücknahmepflichtung unsererseits dürfen nur mit unserer ausdrücklichen Zustimmung erfolgen. Rücksendungen haben insoweit stets franko zu erfolgen und werden mit Euro 20,- für Bearbeitung und Einlagerung belastet. Dem Besteller bleibt vorbehalten, einen geringeren Aufwand nachzuweisen. Die Rückgabe elektrischer/elektronischer Bauteile schließen wir aus.

3.3 Die von uns gelieferten Waren dürfen direkt oder indirekt nur mit unserer schriftlichen Zustimmung exportiert werden. Bei einem Verstoß gegen diese Festlegung steht uns ein Schadensersatzanspruch zu.

4. Lieferzeit

4.1 Etwa in unseren Angeboten und/oder Auftragsbestätigungen angegebene Lieferzeiten sind stets unverbindlich und beginnen mit der Absendung der Auftragsbestätigung, jedoch nicht vor der Beibringung der vom Besteller zu beschaffenden Unterlagen, Genehmigungen, Freigaben sowie vor Eingang einer vereinbarten Anzahlung. Schadensersatzforderungen wegen Überschreitung unverbindlicher Lieferzeiten sind ausgeschlossen. Dies gilt nicht, soweit wir in Textform einen verbindlichen, nach Kalendertag bestimmten Liefertermin bestätigen.

4.2 Ist die Nichteinhaltung einer unverbindlich angegebenen Lieferzeit oder eines verbindlichen Liefertermins auf höhere Gewalt, z.B. Mobilmachung, Krieg, Aufruhr oder auf ähnliche Ereignisse, z.B. Streik, Aussperrung etc. zurückzuführen, verlängern sich die Lieferzeiten bzw. der Liefertermin angemessen.

5. Gefahrübertragung

5.1 Die Gefahr geht mit Absendung durch uns auf den Besteller über, auch dann, wenn Teillieferungen erfolgen oder wir noch andere Leistungen, z. B. die Versandkosten oder Anfuhr, übernommen haben.

5.2 Verzögert sich der Versand durch Umstände, die der Besteller zu vertreten hat, so geht die Gefahr vom Tage der Versandbereitschaft auf den Besteller über.

5.3 Teillieferungen sind zulässig.

6. Preise und Zahlungen

6.1 Es gelten unsere am Tag der Lieferung gültigen Preise zuzüglich der gesetzlichen Mehrwertsteuer.

6.2 Bei Lieferungen geringer Stückzahl und/oder geringen Wertes wird, soweit die geringe Stückzahl oder der geringe Wert nicht auf eine Teillieferung zurückzuführen ist, ein Mindestbetrag von Euro 10,- zuzüglich Mehrwertsteuer berechnet. Es wird deshalb empfohlen, Bestellungen mindestens über diesen Warenwert zu erteilen.

6.3 Die Preise verstehen sich grundsätzlich ab Werk bzw. Verkaufslager. Davon abweichende Preisstellungen werden gesondert mitgeteilt bzw. ausdrücklich vereinbart.

6.4 Werden Zahlungen gestundet oder später als vereinbart geleistet, so können wir für die Zwischenzeit Zinsen in Höhe von 4,0% über dem jeweiligen EZB Refinanzierungssinnsatz in Anrechnung bringen, ohne dass es einer Inverzugsetzung bedarf. Dem Besteller bleibt es unbenommen, einen geringeren Schaden nachzuweisen.

6.5 Es bleibt uns vorbehalten, eine Belieferung durch Nachnahme vorzunehmen.

7. Zahlungsbedingungen

7.1 Unsere Forderungen sind, soweit nicht anders ausgewiesen, in Euro zahlbar und zwar ab Rechnungsdatum innerhalb 30 Tagen netto. Reparaturrechnungen sind sofort rein netto zahlbar. Die Zahlungsfrist gilt als erledigt, wenn das Geld bei einer unserer Banken für uns verfügbar ist.

7.2 Die Annahme von Wechseln und Schecks erfolgt nur erfüllungshalber; die Kosten der Diskontierung und der Einziehung trägt der Besteller. Wechselzahlung ist vorher zu vereinbaren. Bei Zahlungen im Scheck-Wechselverfahren dauert der vereinbarte Eigentumsvorbehalt bis zur Einlösung des Wechsels fort.

7.3 Bei einer wesentlichen Verschlechterung der Vermögensverhältnisse des Bestellers sind sämtliche bestehenden Forderungen sofort zur Zahlung fällig.

8. Eigentumsvorbehalt

8.1 Wir behalten uns das Eigentum an allen gelieferten Waren bis zur vollständigen Tilgung aller uns aus der Geschäftsverbindung zustehenden und noch entstehenden Forderungen, gleich aus welchem Rechtsgrund auch immer, vor. Soweit der Wert aller uns zustehenden Sicherungsrechte die Höhe aller gesicherten Ansprüche um mehr als 20% übersteigt, werden wir auf Anforderung des Bestellers einen entsprechenden Teil der Sicherungsrechte nach billigem Ermessen freigeben.

8.2 Die Vorbehaltsware darf vom Besteller nur wieder unter Eigentumsvorbehalt und im gewöhnlichen Geschäftsverlauf veräußert werden. Dieses Recht erlischt im Falle einer Zahlungseinstellung des Bestellers. Der Besteller tritt uns schon jetzt alle ihm aus der Weiterveräußerung zustehenden Ansprüche mit Nebenrechten ab. Die abgetretenen Forderungen dienen der Sicherung aller Ansprüche nach Ziffer 8.1. Der Besteller ist zum Einzug der abgetretenen Forderungen berechtigt, solange wir diese Ermächtigung nicht widerrufen. Der Besteller ist nicht berechtigt, über die Forderung in anderer Weise, z. B. durch Abtretung zu verfügen. Die Einziehungsermächtigung erlischt auch ohne ausdrücklichen Widerruf, wenn der Besteller seine Zahlungen einstellt. Bei Widerruf bzw. Erlöschen der Einziehungsermächtigung sind wir berechtigt, die Forderungen selbst einzuziehen. Der Besteller verpflichtet sich, uns alle Auskünfte zu erteilen, die für die Einziehung der abgetretenen Forderung erforderlich sind. Weiter verpflichtet er sich, uns auf seine Kosten öffentlich beglaubigte Urkunden über die Abtretung der Forderungen auszustellen.

8.3 Verpfändung oder Sicherungsübereignung der gelieferten Waren sind unzulässig. Im Falle einer Pfändung durch Dritte ist der Lieferer hiervon unverzüglich zu benachrichtigen.

8.4 Bei schuldhaftem Verstoß des Bestellers gegen wesentliche Vertragspflichten, insbesondere bei Zahlungsverzug, sind wir nach Mahnung zur Rücknahme berechtigt und der Besteller zur Herausgabe verpflichtet. In der Rücknahme bzw. der Geltendmachung des Eigentumsvorbehalts oder der Pfändung der Vorbehaltsware durch uns liegt kein Rücktritt vom Vertrag, es sei denn, wir hätten dies ausdrücklich erklärt.

9. Aufrechnung

9.1 Der Besteller kann gegenüber unseren Zahlungsansprüchen nur mit solchen Forderungen aufrechnen, die unbestritten oder rechtskräftig festgestellt sind. Pfand- und Zurückbehaltungsrechte kann er nur geltend machen, soweit deren zugrundeliegende Forderung unbestritten oder rechtskräftig festgestellt ist.

9.2 Wir sind berechtigt, mit eigenen Forderungen gegen Forderungen aufzurechnen, die dem Besteller zustehen.

10. Gewährleistung und Haftung für Mängel der Lieferung oder das Fehlen zugesicherter Eigenschaften

10.1 Wir behalten das Recht, mangelhafte Lieferungen durch Reparatur nachzubessern oder auszutauschen. Die Verjährungsfrist von Ansprüchen wegen etwaiger Mängel für die Lieferung beweglicher Sachen und/oder Werkleistungen (ausgenommen Bauwerke) beträgt zwölf Monate ab dem gesetzlichen Verjährungsbeginn (Gefahrübergang).

10.2 Der Besteller kann bei Mängelrügen Zahlungen in angemessener Höhe nur zurückhalten, wenn eine Mängelrüge geltend gemacht wird, deren Berechtigung wir ausdrücklich anerkennen oder über deren Berechtigung kein Zweifel bestehen kann.

10.3 Zur Mängelbeseitigung ist uns angemessene Zeit und Gelegenheit zu gewähren. Wird uns dies verweigert, so sind wir insoweit von der Gewährleistung befreit.

10.4 Wenn wir eine uns gesetzte angemessene Nachfrist verstreichen lassen, ohne den Mangel zu beheben, kann der Besteller Rückgängigmachung des Vertrages (Wandlung) oder Herabsetzung der Vergütung (Minderung) verlangen.

10.5 Die Gewährleistung erstreckt sich nicht auf natürliche Abnutzung oder Schäden, die nach dem Gefahrübergang infolge fehlerhafter oder nachlässiger Behandlung, übermäßiger Beanspruchung, ungeeigneter Betriebsmittel oder die aufgrund besonderer äußerer Einflüsse entstehen, die nach dem Vertrag nicht vorausgesetzt sind, sowie auf nicht reproduzierbare Softwarefehler. Werden vom Besteller oder von Dritten Änderungen oder unsachgemäße Instandsetzungsarbeiten vorgenommen, so besteht für diese und die daraus entstehenden Folgen keine Gewährleistung.

10.6 Für Nachbesserungen, Ersatzlieferungen oder Ersatzleistungen gilt eine neue Gewährleistungsfrist von zwölf Monaten, die mindestens bis zum Ablauf der ursprünglichen Gewährleistungsfrist für den Liefergegenstand gilt. Sie verlängert sich für diejenigen Teile, die wegen der Unterbrechung nicht zweckdienlich betrieben werden können, um die Dauer der Betriebsunterbrechung, die durch die Nachbesserung, Ersatzlieferung oder Ersatzleistung verursacht wird.

10.7 Sollte sich bei Durchführung einer vermeintlichen Nacherfüllung zeigen, dass der Schaden nicht unter unsere Gewährleistung fällt, so hat der Besteller die entstehenden Kosten zu tragen.

10.8 Wir sind zur Beseitigung von Mängeln nicht verpflichtet, soweit der Besteller seine Zahlungsverpflichtungen nicht erfüllt.

10.9 Die in den Nummern 10.1 und 10.5 genannten Fristen gelten nicht, soweit das Gesetz gemäß § 638 BGB längere Fristen vorschreibt.

10.10 Weitere Gewährleistungsansprüche des Bestellers gegen uns und unseren Erfüllungsgehilfen sind ausgeschlossen; Punkt 11. Sonstige Haftung bleibt jedoch unberührt.

11. Sonstige Haftung

Schadenersatzansprüche des Bestellers, gleich aus welchem Rechtsgrund, insbesondere aus positiver Forderungsverletzung, aus der Verletzung von Pflichten bei Vertragsverhandlungen und aus unerlaubter Handlung sind ausgeschlossen. Dies gilt nicht, soweit nach dem Produkthaftungsgesetz, wegen Vorsatz oder grober Fahrlässigkeit, wegen des Fehlens zugesicherter Eigenschaften, wegen der Verletzung des Lebens, des Körpers oder der Gesundheit oder wegen der Verletzung wesentlicher Vertragspflichten, d.h. solcher Vertragspflichten, bei deren Verletzung der Vertragszweck gefährdet wird, gehaftet wird. Der Schadensersatz für die Verletzung wesentlicher Vertragspflichten ist jedoch auf den vertragstypischen, vorhersehbaren Schaden begrenzt, soweit nicht Vorsatz oder grobe Fahrlässigkeit vorliegt. Eine Änderung der Beweislast zum Nachteil des Bestellers ist mit den vorstehenden Regelungen nicht verbunden.

12. Unser Recht auf Rücktritt

12.1 Gerät der Besteller im Rahmen der Geschäftsverbindung mit uns mit fälligen Zahlungen in Verzug oder wird uns eine wesentliche Verschlechterung seiner Vermögensverhältnisse bekannt (insbesondere Zwangsvollstreckungsmaßnahmen gegen den Besteller oder die Einstellung der Zahlungen), sind wir berechtigt, vor Vertragsausführung Sicherheitsleistung zu verlangen. Kommt der Besteller einem solchen Verlangen nicht nach, sind wir berechtigt, unter Anrechnung der von uns gemachten Aufwendungen vom Vertrag zurückzutreten.

12.2 Uns steht ferner das Recht zu, ganz oder teilweise unter Wahrung einer angemessenen Ankündigungsfrist vom Vertrag zurückzutreten, wenn unvorhergesehene Ereignisse im Sinne der Ziffer 4.1 auf uns oder einen Vorlieferanten einwirken und/oder die Unmöglichkeit der Erfüllung des Vertrages sich nachträglich herausstellt.

12.3 Schadensersatzansprüche des Bestellers wegen eines solchen Rücktritts bestehen nicht.

13. Erfüllungsort und Gerichtsstand

13.1 Erfüllungsort ist 78727 Oberndorf a.N.

13.2 Gerichtsstand ist das Amtsgericht Oberndorf bzw. Landgericht Rottweil.

13.3 Für die vertraglichen Beziehungen und deren Auslegung gilt alleine deutsches Recht unter Ausschluss der Kollisionsnormen sowie unter Ausschluss der Regelungen des Internationalen Kaufrechts (CISG).

14. Salvatorische Klausel

Sind einzelne Bestimmungen des Vertrags und/oder dieser Allgemeinen Geschäftsbedingungen unwirksam oder undurchführbar sein, berührt dies die Wirksamkeit des Vertrags sowie der übrigen Bestimmungen nicht. In diesem Fall sind zwischen uns und dem Besteller Ersatzregelungen zu treffen, die dem Sinn und Zweck der weggefallenen Bestimmung möglichst nahekommen. Letzteres gilt sinngemäß auch im Fall etwaiger Regelungslücken.



Um ein besseres Werkzeug für Schreiner zu entwickeln, gehen wir bei MAFELL oft einen besonderen Weg: Wir verändern unsere Sichtweise und denken das Werkzeug in wesentlichen Teilen völlig neu. Dabei haben wir immer auch die künftigen Anforderungen an das Holzhandwerk im Blick.

Aus diesem Denken, gepaart mit einer hervorragenden Material- und Verarbeitungsqualität, entstehen immer wieder verblüffende Lösungen. Zum Beispiel, was Funktionalität und Anwendungskomfort betrifft. Unser Anspruch ist es, dass du bei deiner Arbeit nicht mehr über dein Werkzeug nachdenken musst. Einfach deshalb, weil wir es bei MAFELL schon ausgiebig getan haben. Schließlich haben wir ein gemeinsames Ziel: den perfekten Job. Oder kurz:

creating excellence

Ihr MAFELL-Fachhändler – unser Vertriebspartner:



Fux Elektrowerkzeuge GmbH

Dorfstrasse 20b • 4444 Rümlingen

Telefon: 062 791 44 44

Natel: 079 247 44 44

Fax: 062 299 26 74

info@fuxtools.ch • www.fuxtools.ch